

Montage

- Onderhoudsprodukten 0.2
- RVS reiniger 0.3
- Sanitaire toebehoren 0.4
- Aardgasdarmen 0.12
- Lade-uitsparingen 0.12
- Spoelkastbodems & antislipmatten 0.13
- Profielen 0.14
- EVOLINE pluggen 0.15
- Schakelaars & stopcontacten 0.16
- Afdekplaten 0.17
- Toebehoren verlichting 0.18
- Vervanglampen 0.19
- Plankhouders, consoles 0.21
- Onzichtbare plankhouders 0.24
- Montagetoebehoren 0.25
- Meetinstrumenten 0.39
- Gereedschappen 0.41



EVOLINE®

FIXOL

FRANKE

EBB
kompetent in metall

Hettich

nedo®

GRIFTON

BISON
INTERNATIONAL

OSRAM

fischer

CETA FORM®

REISSER
SCHRAUBENTECHNIK



ONDERHOUDSPRODUKTEN FRANKE

MULTI CLEAN CRÈME

Inhoud

Code

500 ml.

FR-303000

Voor metalen oppervlakte en kraanwerk. Verwijdert vuil, vet, zeepresten, kalkafzetting en vernietigt bacteriën. Langdurig contact met hout en poreuze oppervlakken vermijden.



ONDERHOUDSPRODUKTEN FRANKE

INOX CREAM - POLIERMIDDEL

Inhoud

Code

250 ml.

FR-303009

ONDERHOUDSPRODUKTEN FRANKE

MARATHON - ONTKALKER

Inhoud

Code

100 ml.

FR-303007

Vloeistof.



ONDERHOUDSPRODUKTEN FRANKE

MICROVEZELDOEK

Code

FR-303008



ONDERHOUDSPRODUKTEN COLLO



ONDERHOUDSPRODUKTEN COLLO

PROFI

Inhoud	Code
125 ml.	6500-1034

Langdurige bescherming, reiniging en onderhoud voor keramische kookplaten.



Aanbevolen door "Schott Glaswerke voor CERAN"

ONDERHOUDSPRODUKTEN COLLO

CERA-QUICK

Code
6500-1031

Schraper voor verzorging van keramische kookplaten. (RVS met een verstelbaar mesje.) Na het schoonscraperen, reinigen en beschermen met Collo Profi.



Optie	Code
Vervangmesjes voor Cera-quick Min. 1 doos (= 10 stuks)	6500-1099



Aanbevolen door "Blanco"

ONDERHOUDSPRODUKTEN COLLO

LUNETATA

Inhoud	Code
250 ml.	6500-4065

Reiniging en onderhoud voor email, chroom, RVS, keramische kookplaten. Verwijdert metaalaanslag en kalkvlekken, geeft bescherming tegen vlekken.



RVS REINIGER

RVS

Inhoud	Code
400 ml.	0472-1000

RVS-reiniger voor dampkappen, ontvet en beschermt in één behandeling. Geeft gepolijst roestvrijstaal een diepe glans en laat geen vette subst anties achter.



TOEBEHOREN

POETSHOEKJES

Uitvoering	Code
transparant	4621-5000

Wordt geplaatst in de binnenhoeken van de kast en verhindert zo dat vuil zich kan vastzetten in de kleine hoekjes. Hecht zichzelf vast zonder lijmen, schroeven of nagelen en kan nadien nog verwijderd worden.



Min. 1 verpakking (100 stuks)



LADE-UITSPARINGEN

Uitvoering

Code

UNIVERSELE SET
VOOR LADE UITSPARINGEN

alu

5100-8000

Fixol is producent en verdeler van een universele uitsparingsset voor lades. Als vakman weet u dat een uitsparing voor een sifon, spoelbak of andere zaken uitwerken een tijdrovend werkje is. Vanuit zijn vakervaring heeft **FIXOL** een set gemaakt die dat vergemakkelijkt zonder gebruik van speciaal gereedschap of extra plaatmateriaal. De set is geschikt voor alle lade-merken met rugwand en bodem van 16 mm en laat toe om een uitsparing en afscheiding te maken die varieert in breedte, diepte en hoogte.

- 1 Zaag de gewenste uitsparing uit - op de werf, zelfs met een decoupeerzaag.
- 2 Kort de fixol.eu profielen af op de gewenste lengte.
- 3 Pas het uitgezaagde rugwandstuk indien nodig lichtjes aan.
- 4 Monteer het geheel.

Klaar! In slechts 10-15 minuten.

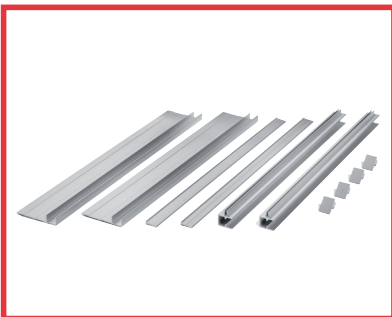

SANITAIRE TOEBEHOREN



AFLOOPSETS

SPAZIO 1

Ruimtebesparende sifon. Voor het aansluiten van 1 bekken + vaatwasser.

Aansluiting: \varnothing 40 mm - 1 1/2"

Uitvoering

Code

grijs

9813-0701

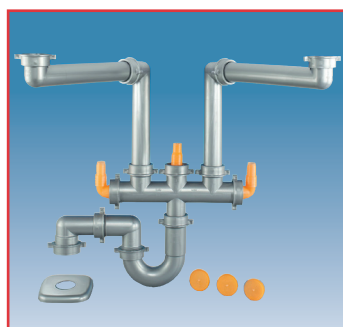

AFLOOPSETS

SPAZIO 2

Ruimtebesparende sifon. Voor het aansluiten van 2 bekkens + vaatwasser.

Aansluiting: \varnothing 40 mm - 1 1/2"

Uitvoering

Code

grijs

9813-0702

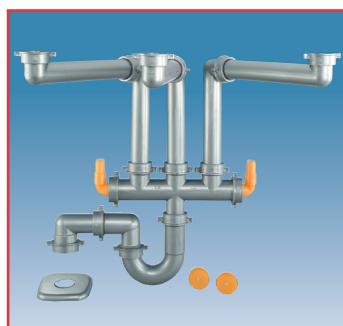

AFLOOPSETS

SPAZIO 3

Ruimtebesparende sifon. Voor het aansluiten van 3 bekkens + vaatwasser.

Aansluiting: \varnothing 40 mm - 1 1/2"

Uitvoering

Code

grijs

9813-0703



AFLOOPSETS

SPAZIO 1NT

Ruimtebesparende afloopset (afvoerverbinding met reukafsnijder) voor 1 bak.

Uitvoering

Code

grijs

9813-2701

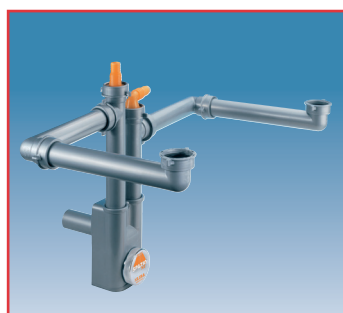

AFLOOPSETS

SPAZIO 2NT

Ruimtebesparende afloopset (afvoerverbinding met reukafsnijder) voor 2 bakken.

Uitvoering

Code

grijs

9813-2702

SANITAIRE TOEBEHOREN



AFLOOPSETS

SIFON Ø 32 MM

Voor lavabo (leverbaar in chroom op bestelling).

Uitvoering

wit

Code

9813-1700



AFLOOPSETS

PLUG 1" 1/4 MET STOP

Voor lavabo zonder overloop.

Uitvoering

chroom/wit

Code

9814-9030



AFLOOPSETS

PLUG 1" 1/4 MET OVERLOOP EN STOP

Voor gebruik met lavabokraan zonder automatische waste.

Uitvoering

chroom/wit

Code

9814-9040



AFLOOPSETS

OVERLOOPAANSLUITING 1" 1/4

Zonder plug en stop. Voor gebruik met lavabokraan met automatische waste.

Uitvoering

chroom/wit

Code

chroom/chroom

9814-9010

9814-9020



SANITAIR TOEBEHOREN

KORFPLUG 3,5"

Soort

zonder overloop
met overloop

Uitvoering

rvs
rvs

Code

9813-0030
9813-0040



SANITAIR TOEBEHOREN

PLUG 1,5" MET RUBBER STOP

Soort

zonder overloop
met overloop

Uitvoering

rvs
rvs

Code

9813-0010
9813-0020

SANITAIR TOEBEHOREN

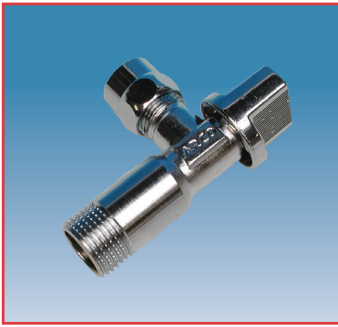

SANITAIR TOEBEHOREN

HOEKSTOPKRAAN

Uitvoering

Code

1/2 x 10

9800-5000

- Knelkoppeling met lange moer.
- Kalkbestendig en eenvoudig in gebruik dankzij het uniek kwartslag kogelsysteem.
- Uitvoering in chroom, geleverd met rozet.

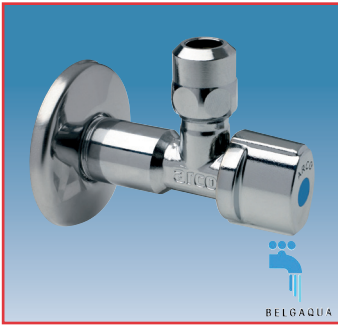

SANITAIR TOEBEHOREN

BELGAQUA HOEKSTOPKRAAN

Uitvoering

Code

1/2 x 10

9800-5210

- Knelkoppeling met lange moer.
- Kalkbestendig en eenvoudig in gebruik dankzij het uniek kwartslag kogelsysteem.
- Uitvoering in chroom, geleverd met rozet.

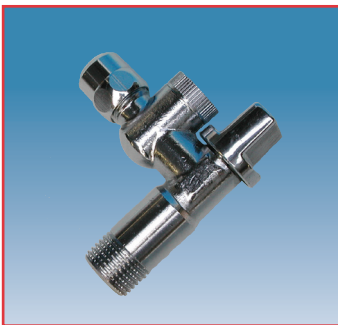

SANITAIR TOEBEHOREN

HOEKSTOPKRAAN MET FILTER

Uitvoering

Code

1/2 x 10

9800-5010

- Knelkoppeling met lange moer.
- De filter verhindert het doordringen van vuil tot in de keuken- of lavabokraan.
- Kalkbestendig en eenvoudig in gebruik dankzij het uniek kwartslag kogelsysteem.
- Uitvoering in chroom, geleverd met rozet.



SANITAIR TOEBEHOREN

BELGAQUA HOEKSTOPKRAAN TWIN

Uitvoering

Code

1/2 x 3/8 x 3/8

9800-5230

- Eén greep maar 4 posities. Ofwel open-open, open-dicht, dicht-open, dicht-dicht.

Toepassingen

- Van enkele wastafel naar een dubbele wastafel.
- Minder leidingen trekken door de kraan te ontdebelen.
- In een keuken met boiler één uitgang naar de kraan en één naar de boiler.
- Amerikaanse koelkast
- Voor hygiënische douchette

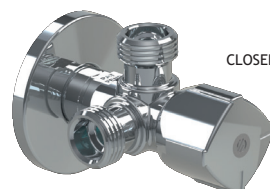

POSITION 1
CLOSED - CLOSED

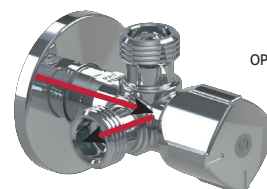

POSITION 2
OPEN - CLOSED

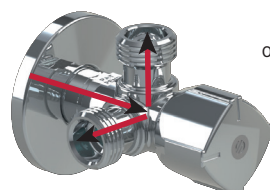

POSITION 3
OPEN - OPEN

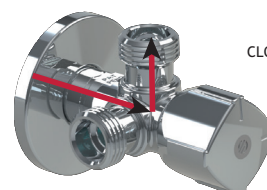

POSITION 4
CLOSED - OPEN

Prijzen en voorwaarden: zie onze website of prijslijst

Modelwijzigingen voorbehouden

SANITAIR TOEBEHOREN



SANITAIR TOEBEHOREN

FILTER

Uitvoering

Code

3/8 x 3/8

9800-5050

- 1 x losse moer
- Kan geplaatst worden op een bestaand hoekstopkraantje. De filter verhindert het doordringen van vuil tot in de keuken- of lavabokraan.
- Uitvoering in chroom

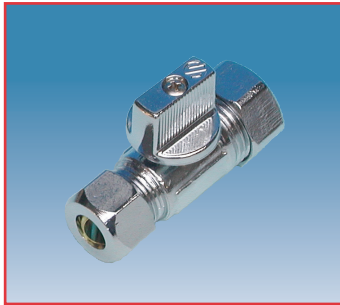

SANITAIR TOEBEHOREN

RECHTE STOPKRAAN

Uitvoering

Code

15 x 10

9800-5040

- 2 x knelkoppeling.
- Kalkbestendig en eenvoudig in gebruik dankzij het uniek kwartslag kogelsysteem.
- Uitvoering in chroom.



SANITAIR TOEBEHOREN

(VAAT)WASMACHINEKRAAN

Uitvoering

Code

1/2 x 3/4

9800-5020

- Handgreep bovenaan
- Kalkbestendig en eenvoudig in gebruik dankzij het uniek kwartslag kogelsysteem.
- Uitvoering in chroom, geleverd met rozet.



SANITAIR TOEBEHOREN

BELGAQUA (VAAT)WASMACHINEKRAAN

Uitvoering

Code

1/2 x 3/4

9800-5220

- Handgreep bovenaan
- Kalkbestendig en eenvoudig in gebruik dankzij het uniek kwartslag kogelsysteem.
- Uitvoering in chroom, geleverd met rozet.



SANITAIR TOEBEHOREN

COMBINATIE HOEKSTOP- EN (VAAT)WASMACHINEKRAAN

Uitvoering

Code

1/2 x 10 x 3/4

9800-5060

- Uitvoering in chroom, geleverd met rozet.

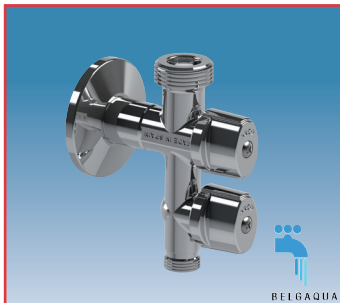

SANITAIR TOEBEHOREN

BELGAQUA COMBINATIE HOEKSTOP- EN (VAAT)WASMACHINEKRAAN

Uitvoering

Code

1/2 x 10 x 3/4

9800-5260

- Uitvoering in chroom, geleverd met rozet.

SANITAIR TOEBEHOREN

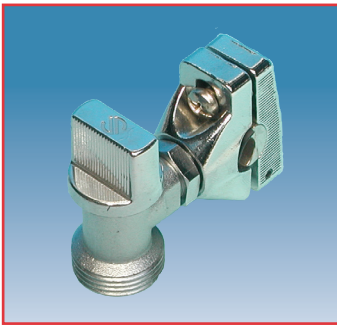

SANITAIR TOEBEHOREN

ZELFBORENDE KRAAN OM DIRECT OP DE BUIS TE PLAATSEN

Uitvoering

Code

10 à 16 x 3/4

9800-5030

- Wordt op de buis geplaatst zonder boren en zonder het water af te sluiten.
- Voor gebruik op koperen buis met \varnothing 10 tot 16 mm.
- Kalkbestendig en eenvoudig in gebruik dankzij het uniek kwartslag kogelsysteem.
- Uitvoering in chroom.



SANITAIR TOEBEHOREN

DUBBELE DIENSTKRAAN

Uitvoering

Code

1/2 x 3/4 x 15

9800-6000

- Kalkbestendig en eenvoudig in gebruik dankzij het uniek kwartslag kogelsysteem.
- Uitvoering in chroom.

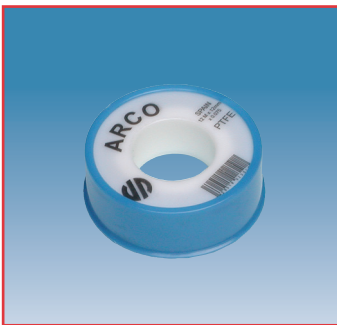

SANITAIR TOEBEHOREN

ROLLETJE TEFLON

Uitvoering

Code

12 x 0,75 mm

9800-7000

- Rol van 12 m.



SANITAIR TOEBEHOREN

VERSTEVIGING VOOR KRAAN

Uitvoering

Code

plastiek

9800-9000

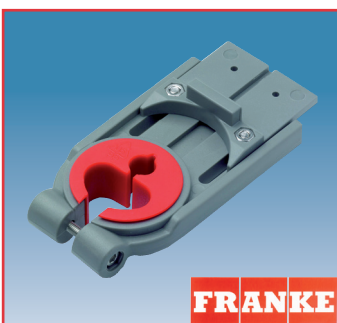

SANITAIR TOEBEHOREN

VERSTEVIGING VOOR KRAAN

Uitvoering

Code

kunststof

FR-301181

De FRANKE kraanversteviger geeft extra steun aan de kraan en versterkt tevens de spoeltafel. Wij raden deze in het bijzonder aan bij roestvrijstalen spoeltafels in combinatie met een hoge of zware kraan.

SANITAIRE TOEBEHOREN

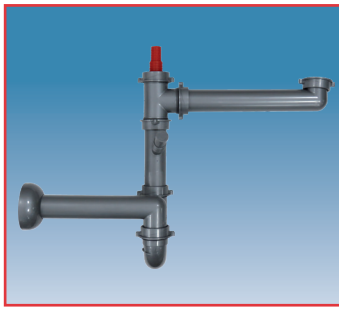
AFLOOPSETS
RUIMTEBESPARENDE AFLOOPSET

Afvoerverbinding met reukafsnijder voor 1 bak.

Uitvoering

grijs

Code

FR-330112

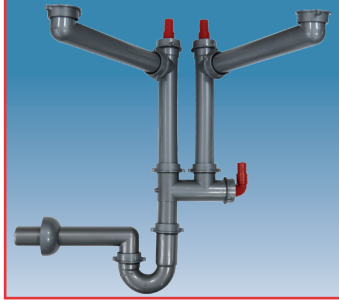
AFLOOPSETS
RUIMTEBESPARENDE AFLOOPSET

Afvoerverbinding met reukafsnijder voor 2 bakken.

Uitvoering

grijs

Code

FR-330113

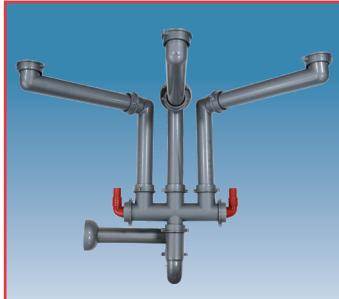
AFLOOPSETS
RUIMTEBESPARENDE AFLOOPSET

Afvoerverbinding met reukafsnijder voor 3 bakken.

Uitvoering

grijs

Code

FR-330114

AFLOOPSETS
WS VENTIEL

Dubbele vaatwasaansluiting.

Uitvoering

grijs

Code

FR-330115

WISSELSTUKKEN (VENTIEL 3 1/2")
VENTIEL

Met zeef en overloopaansluiting.

Uitvoering

zwart

Code

FR-330811

WISSELSTUKKEN (VENTIEL 3 1/2")
VENTIEL

Met zeef zonder overloopaansluiting.

Uitvoering

zwart

Code

FR-330812

SANITAIRE TOEBEHOREN

SANITAIR TOEBEHOREN

Voor het aansluiten van sanitaire apparaten. Soepele slang uit rubber (EPDM), met een roestvrijstalen omvlechting. Koppelingen uit messing vernikkeld.

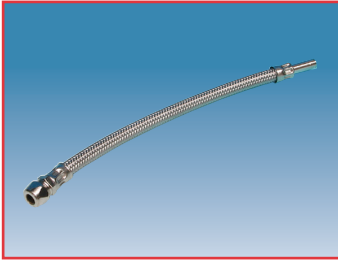

AANVOERSETS

SANIFLEX 1

Eenzijds met buis van 10 mm buitendiameter, anderzijds met klemkoppeling met dubbelkonus voor buis van 10 mm buitendiameter.

Afmetingen	Code
300 mm	9800-1301
500 mm	9800-1311



AANVOERSETS

SANIFLEX 2

Eenzijds met buis van 10 mm buitendiameter anderzijds met koppeling 1/2".

Afmetingen	Code
300 mm	9800-1302

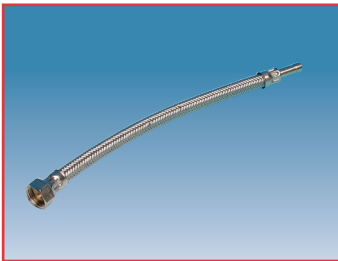

AANVOERSETS

SANIFLEX 3

Eenzijds met buis van 10 mm buitendiameter, anderzijds met koppeling 3/8".

Afmetingen	Code
300 mm	9800-1303



AANVOERSETS

SANIFLEX 4

- M3/8 x F3/8

Afmetingen	Code
300 mm	9800-1304



AANVOERSETS

SANIFLEX 5

- F3/8 x BIC10

Afmetingen	Code
300 mm	9800-1321



AANVOERSETS

SANIFLEX 6

- 3/8VR-1/2VR

Afmetingen	Code
200 mm	9800-1330

AARDGASDARMEN / LADE-UITSPARINGEN



AARDGASDARM

INGAS KBGV

Aardgaslang type 225. Enerzijds vaste binnendraad 1/2", anderzijds losse moer 1/2". Voor een druk onder 200 mbar. KGVB gekeurd, ref. 1640-1182/85 dichting 1/2" inbegrepen. Mag alleen gebruikt worden voor verplaatsbare huishoudstoestellen.

Lengte	Code
--------	------

700 mm	9800-2070
1000 mm	9800-2100
1250 mm	9800-2125
1500 mm	9800-2150



AARDGASDARM

INGAS INOX

Aardgaslang in roestvrij staal AISI 3161, met grijze bescherm laag buiten. Enerzijds vaste buitendraad konisch 1/2". Anderzijds slangpilaar(nippel) met conus en losse moer 1/2" binnendraad + mof binnendraad 1/2" binnenconus x binnendraad 1/2" cilindrisch. Bemerking: de materie van deze mof is

Lengte	Code
--------	------

500 mm	9800-0050
750 mm	9800-0075
1000 mm	9800-0100
1500 mm	9800-0150
2000 mm	9800-0200

gebichromatiseerd staal. Deze buigzame leiding is voorzien voor het aansluiten van vaste of draibare apparaten voor huishoudelijk gebruik, voor binnenhuisinstallaties op aardgas in leidingen met een nominale druk tot 200 mbar.



AARDGASDARM

EXAGAS@ DN 1/2" MxF - NBN EN 14800

Metalen flexibele gaslang voor aardgas / propaangas / butaangas, met verbindingsmof met binnendraad ISO 7 en ISO 228. Bestendig tegen hoge temperatuur NBN EN1775 (type RHT). Certificaat EN14800. Conform aan de Belgische eisen voor aardgas binneninstallaties volgens de norm NBN D51-003.

Lengte	Code
--------	------

1000 mm	9800-1100
1500 mm	9800-1150

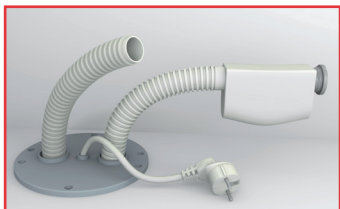

LADE-UITSPARINGEN

DE AFDEKKAP VOOR VAATWASBUIZEN.

Code

9800-7200

- Maak met een klokboor een opening van 90 mm in de bodem van een spoelbakkast.
- Steek de vaatwasbuizen door de opening.
- Monteer de 2 halve afdekplaten.

FIXOL

Klaar! In slechts 10-15 minuten.

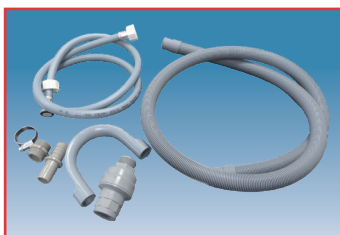
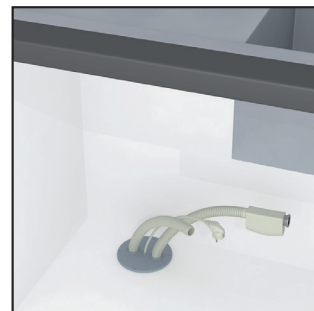
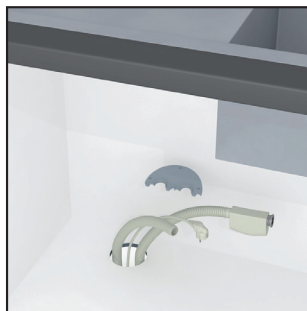
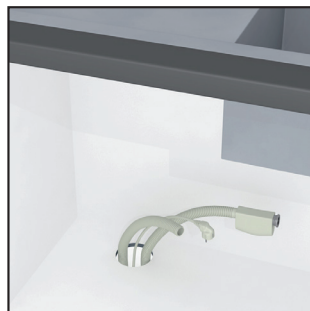
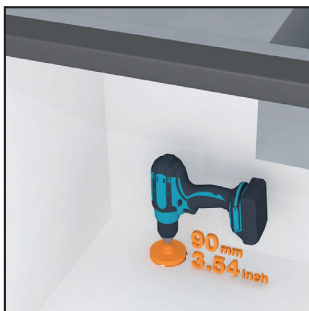

TOEBEHOREN

VAAT-/WASMAACHINEVERLENGSET + WATERSLOT

Lengte: 1,5 meter

Code

9800-7100

SPOELKASTBODEMS & ANTISLIPMATTEN



SPOELKASTBODEMS

SPOELKASTBODEM "WATERSTOP"

Uitvoering	Uitvoering	Code
2000 x 580 mm	grijs	9900-2500

"Waterstop" voor spoelkastbodems. De uitsparingen in de mat kunnen een grote hoeveelheid lekwater of gemorste vloeistof opvangen en verhinderen het indringen van water in de spaanderplaat. Deze robuuste kunststofmat is gemakkelijk te reinigen en kan op maat gezaagd worden.

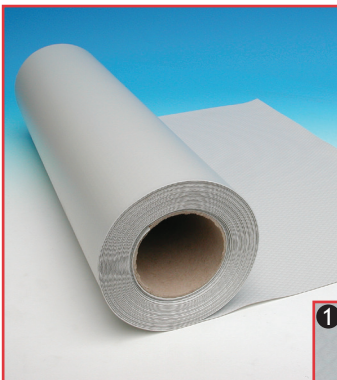

INLEGMATTEN

ANTISLIP INLEGMATTEN VOOR KEUKENLADES OP ROL.

Afmetingen	Uitvoering	Code
10 m x 500 mm	① transparant	5103-1050
10 m x 1000 mm	transparant	5103-0000
10 m x 500 mm	② grijs	5103-1550
10 m x 1000 mm	grijs	5103-0500

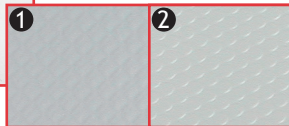

Uitvoering: soepele kunststof.

- Transparant: geruit oppervlak.
- Grijs: oppervlak met ronde noppen.

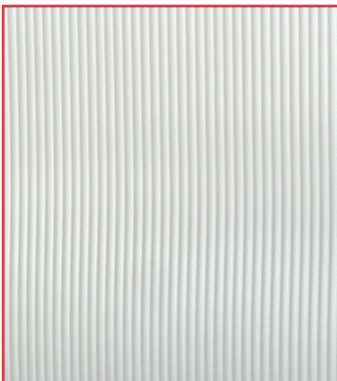

INLEGMATTEN

ANTISLIP INLEGMATTEN VOOR KEUKENLADES.

Afmetingen	Uitvoering	Code
900 x 500 mm	zilvergrijs	5103-0550
1200 x 500 mm	zilvergrijs	5103-0560

Oppervlak geribd.

Uitvoering: zilvergrijze kunststof.

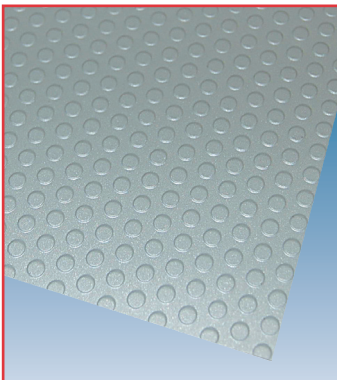

INLEGMATTEN

ANTISLIP INLEGMATTEN VOOR KEUKENLADES.

Afmetingen	Uitvoering	Code
20 m x 1500 mm	grijs	5103-2515
20 m x 500 mm	grijs	5103-2550
20 m x 473 mm	grijs	5103-2547

Binnendiepte lade DWD = 473 mm

PROFIELEN



VOEGENPROFIELEN

VOEGENPROFIEL (LENGTE 3 METER)

Min. 1 lengte

*Set hoeken
Min. 1 set

Uitvoering	Code
rvs geborsteld	7043-7900
grijs metallic	7043-7912

Ideaal om te dichten, te verbinden of te accentueren. Voor de keuken, caravan en het interieur. Voorzien van dubbele kleefband.
grootte: 14 x 14 mm

*Set= zakje met 4 eindkappen, 2 binnenhoeken 90°, 2 binnenhoeken 135°, 2 buitenhoeken 90° en 2 binnenhoeken verticaal 90°.

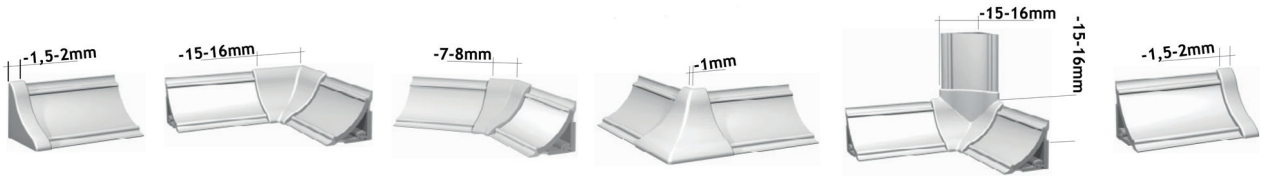

WANDAANSLUITPROFIELEN

WANDAANSLUITPROFIEL IN ALU (LENGTE 5 METER)

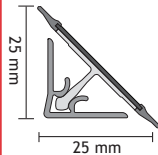

Soort	Uitvoering	Code
profiel	rvs glad	7043-8900
eindkap links/rechts	grijs metallic	7043-8902
binnenhoek 90°	grijs metallic	7043-8903
buitenhoek 90°	grijs metallic	7043-8904
binnenhoek 135°	grijs metallic	7043-8905

Om beschadiging te voorkomen, is het ALU-profiel beschermd met een schutfolie in PVC. Een grote hittebestendigheid wordt verkregen door het gebruik van aluminium en melamine.

Min. 1 lengte (5 meter)

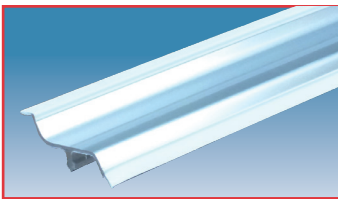

WANDAANSLUITPROFIELEN

WANDAANSLUITPROFIEL IN ALU (LENGTE: 5 M)

Uitvoering	Code
alu	7043-0500

Om beschadiging te voorkomen, is het ALU-profiel beschermd met een schutfolie in PVC. Een grote hittebestendigheid wordt verkregen door het gebruik van aluminium en melamine.
Min. 5 meter/prijs per meter

WANDAANSLUITPROFIELEN



BINNENHOEK 90°

alu 7043-0503

WANDAANSLUITPROFIELEN

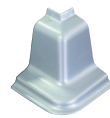

BUITENHOEK 90°

alu 7043-0504

WANDAANSLUITPROFIELEN



LINKS EINDSTUK

alu 7043-0501

WANDAANSLUITPROFIELEN



RECHTS EINDSTUK

alu 7043-0502

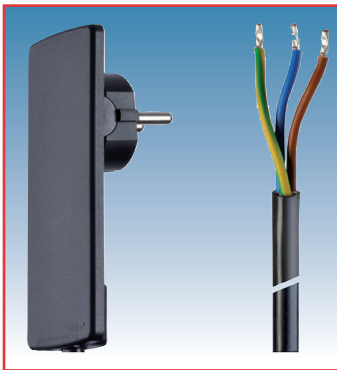

EVOLINE PLUG

EVOLINE PLUG MET KABEL

EVOLine plug, extra platte stecker met beweegbare steckerkop, met aansluitkabel 1,5 m., 3 x 1,5 mm², 250 V / 16 A.

Uitvoering

Code

zwart
wit

6341-9000
6341-9007

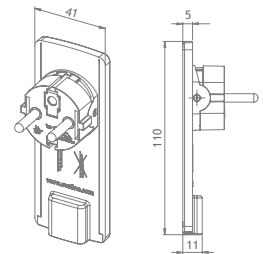

EVOLINE PLUG

EVOLINE PLUG MET CONTRA STECKER

EVOLine Plug, extra platte stecker met beweegbare steckerkop, contra stecker, kabel 1,5 m., 3 x 1,5 mm², 250 V / 16 A.

Aarding

Uitvoering

Code

NL D L
NL D L

zwart
wit

6341-9010
6341-9017

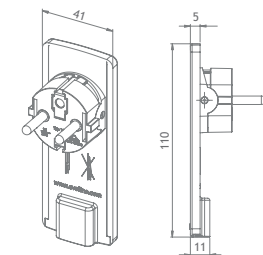

EVOLINE PLUG

EVOLINE PLUG MET 3-VOUDIG STEKKERBLOK

EVOLine Plug, extra platte stecker met beweegbare steckerkop, 3-voudig steckerblok, kabel 1,5 m., 3 x 1,5 mm², 250 V / 16 A.

Aarding

Uitvoering

Code

NL D L
NL D L

zwart
wit

6341-9030
6341-9037

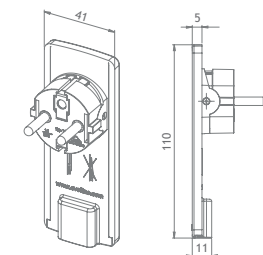

SCHAKELAARS & STOPCONTACTEN

Montage



SCHAKELAARS

SCHAKELAAR 10 A/250 V

1-polig, inbouwdiepte: 10 mm

2-polig, inbouwdiepte: 10 mm

Uitvoering	Code
wit	6351-0701
zwart	6351-0301
chrom	6351-0201
<hr/>	
wit	6351-0702
zwart	6351-0302
chrom	6351-0202
chrom mat	6351-0602
rvs-look	6351-0902



STOPCONTACTEN

STOPCONTACT 10 A - 16 A/250 V

Zonder deksel

Aarding	Uitvoering	Code
	wit	6351-0710
	zwart	6351-0310
	chrom	6351-0210
<hr/>		
	wit	6351-0720
	zwart	6351-0320
<hr/>		
	chrom mat	6351-0615
	rvs-look	6351-0915
<hr/>		
	chrom mat	6351-0225
	rvs-look	6351-0925

Inbouwdiepte: 31,30 mm



SCHAKELAARS

AFDEKKADER

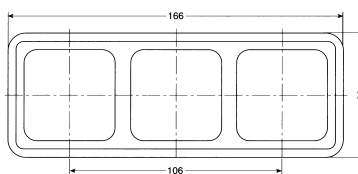
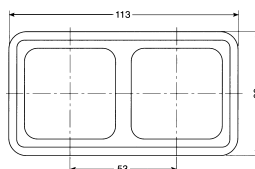
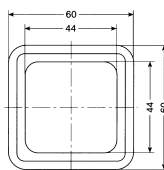

Uitvoering	Code
wit	6351-0751
zwart	6351-0351
chrom mat	6351-0251
rvs-look	6351-0651
<hr/>	
wit	6351-0752
zwart	6351-0352
chrom mat	6351-0252
rvs-look	6351-0652
<hr/>	
wit	6351-0753
zwart	6351-0353
rvs-look	6351-0953



SCHAKELAARS

INBOUWDOOS

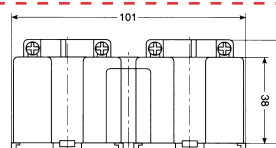
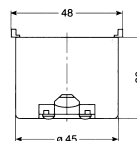

Uitvoering	Code
kunststof	6351-1010
<hr/>	
kunststof	6351-1020

AFDEKPLATEN

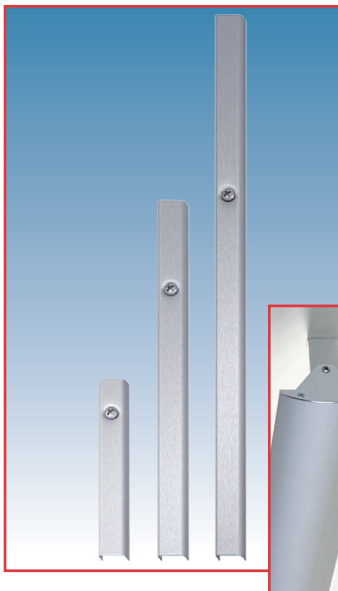

PROFIEL

KABELAFDEKKING INKORTBAAR.

Zichtbare bevestiging.

Afmetingen	Uitvoering	Code
100 x 15 x 7 mm	rvs	7047-4910
200 x 15 x 7 mm	rvs	7047-4920
300 x 14 x 7 mm	rvs	7047-4930

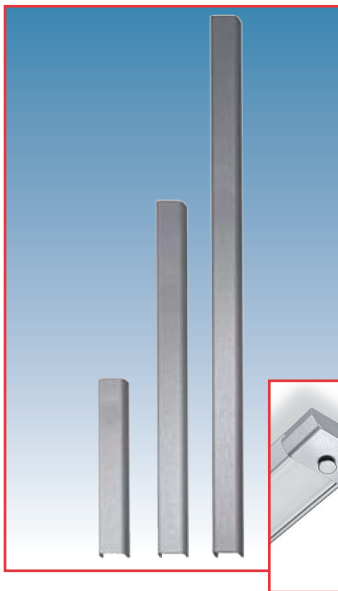

PROFIEL

KABELAFDEKKING INKORTBAAR MET BEVESTIGINGSCLIP.

Onzichtbare bevestiging.

Afmetingen	Uitvoering	Code
100 x 17 x 8 mm	rvs	7047-4911
200 x 17 x 8 mm	rvs	7047-4921
300 x 17 x 8 mm	rvs	7047-4931

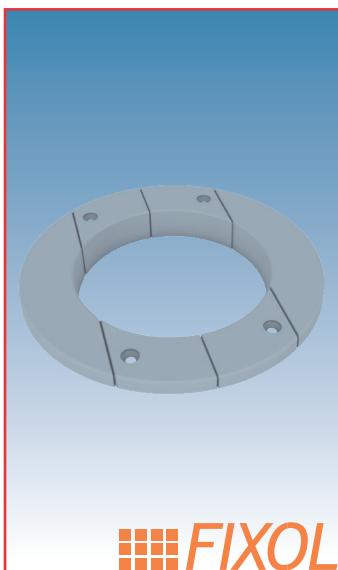
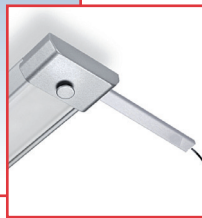

AFDEKPLATEN

DE STEKKERPLAAT

Uitvoering	Code
kunststof	9800-7210

- 1 Maak met een klokboor één of meerdere openingen van 90 mm in de rug van de kast.
- 2 Snij de plaat door waar nodig.
- 3 Monteer en schroef vast



TOEBEHOREN VERLICHTING

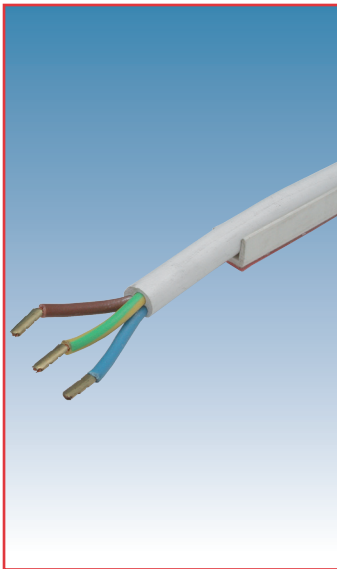

TOEBEHOREN
 PROFIEL VOOR STROOMKABELS

Breedte	Code
6-7 mm voor 3 x 0,75 mm ²	7047-5706
8-10 mm voor 3 x 1,5 mm ²	7047-5708

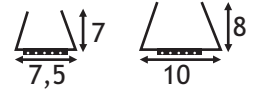

Uitvoering: wit kunststof, zelfklevend.
 Lengte: 2000 mm

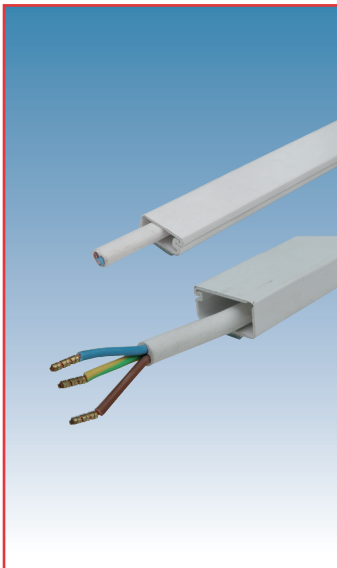

TOEBEHOREN
 AFDEKBAAR PROFIEL VOOR STROOMKABELS

Breedte	Code
15 x 6 mm	7047-4715
20 x 10 mm	7047-4720

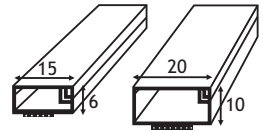

Uitvoering: wit kunststof, zelfklevend.
 Lengte: 2600 mm

VERVANGLAMPEN



VERVANGLAMPEN

STEEKHALOGEEN

Starlite halogeenlamp voor inbouwspots.

Fitting	Vermogen	Code
G4	5 W	6304-0205
G4	10 W	6304-0210
G4	20 W	6304-0200
GY 6.35	35 W	6304-0235

Spanning: 12 V

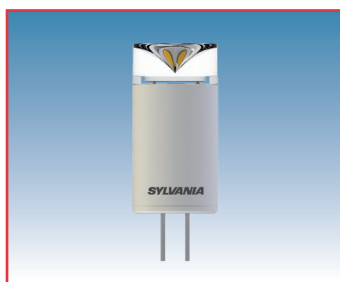

VERVANGLAMPEN

TOLEDO LED

Spanning: 12 V
Lichtsterkte: 140 lm/spot
Kleurtemperatuur: 2700°K

Fitting	Vermogen	Code
G4	2 W	6331-1002

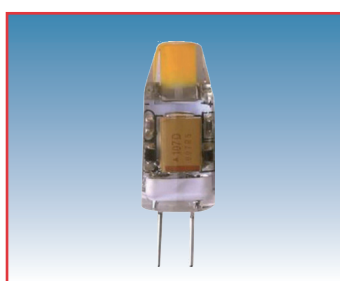

VERVANGLAMPEN

MEGAMAN LED

Spanning: 12 V
Lichtsterkte: 100 lm/spot
Kleurtemperatuur: 2800°K

Fitting	Vermogen	Code
G4	1,2 W	6331-1000



VERVANGLAMPEN

DECOSTAR HALOGEENLAMP

Afmeting: ø 51 mm met beschermglas
Stralingshoek: 38°

Fitting	Vermogen	Code
GU 5.3	20 W	6320-0206
GU 5.3	35 W	6320-0355
GU 5.3	50 W	6320-0506



VERVANGLAMPEN

REFLEX LED 5 - DIMBAAR

Highpower LED reflectorlamp 50 mm. Een volwaardige vervanging van 35W halogeen.

° Kelvin	Vermogen	Code
3000° K	5 W	6332-4005



VERVANGLAMPEN

ENERGETIC LED (3 STUKS)

Spanning: 230 V
Lichtsterkte: 350 lm/spot
Kleurtemperatuur: 2700°K

Fitting	Vermogen	Code
GU10	4,7 W	6331-2836

VERVANGLAMPEN



VERVANGLAMPEN	Lumen	° Kelvin	Vermogen	Code
REFLED SUPERIA ES50 V3 NIET DIMBAAR	425 Lm	3000° K	5 W	6331-1830
	450 Lm	4000° K	5 W	6331-1840

Spanning: 230V
Stralingshoek: 40 °
Fitting: GU 10
Levensduur: 25000 u



VERVANGLAMPEN	Lumen	° Kelvin	Vermogen	Code
REFLED SUPERIA ES50 V3 DIMBAAR	425 Lm	3000° K	5,5 W	6331-1831
	450 Lm	4000° K	5,5 W	6331-1841

Spanning: 230V
Stralingshoek: 40 °
Fitting: GU 10
Levensduur: 25000 u



VERVANGLAMPEN	Lumen	° Kelvin	Vermogen	Code
REFLED SUPERIA ES50 V2.1 DIMBAAR	525 Lm	3000° K	6,5 W	6331-1832
	550 Lm	4000° K	6,5 W	6331-1842

Spanning: 230V
Stralingshoek: 40 °
Fitting: GU 10
Levensduur: 25000 u



VERVANGLAMPEN	Lumen	° Kelvin	Vermogen	Code
REFLED SUPERIA V3 DIMBAAR	450 Lm	4000° K	5 W	6331-1730
	450 Lm	4000° K	5 W	6331-1740

Spanning: 12V
Stralingshoek: 40 °
Fitting: MR 16
Levensduur: 25000 u



VERVANGLAMPEN	Fitting	° Kelvin	Vermogen	Code
LD 8000 - BIANCO - LED	GX 53	3000° K	4 W	6347-0020
	GX 53	4000° K	4 W	6347-0021
	GX 53	6400° K	4 W	6347-0022

Spanning: 230V



VERVANGLAMPEN	Vermogen	Code
VERVANGLAMP T5	6 W	6603-3006
	8 W	6603-3008
	13 W	6603-3013
	18 W	6603-3018
	21 W	6603-3021
	24 W	6603-3024

Spanning: 230V



VERVANGLAMPEN	Vermogen	Code
VERVANGLAMP "WARM WHITE"	6 W	6293-0006
	8 W	6293-0008
	13 W	6293-0013
	15 W	6293-0015
	16 W	6293-0016
	18 W	6293-0018
	30 W	6293-0030
	36 W	6293-0036

Spanning: 230V

PLANKHOUDERS, CONSOLES

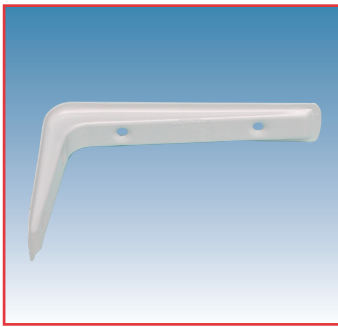

PLANKHOUDERS

VERSTERKTE MODERNE PLANKDRAGER

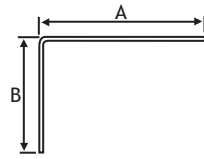

Uitvoering: metaal, wit gelakt

A x B	Code
120 x 80 mm	4402-7712
170 x 120 mm	4402-7717
220 x 155 mm	4402-7722
270 x 190 mm	4402-7727
320 x 220 mm	4402-7732

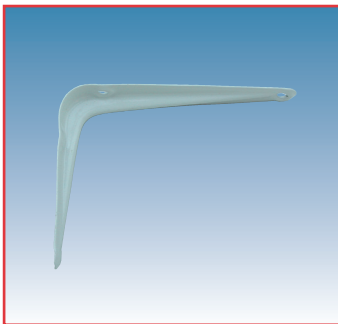

PLANKHOUDERS

VASTE PLANKDRAGER

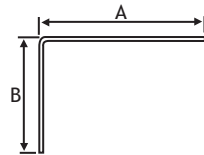

Uitvoering: wit gelakt ijzer

A x B	Code
75 x 100 mm	4402-5707
100 x 125 mm	4402-5710
125 x 150 mm	4402-5712
150 x 200 mm	4402-5715
200 x 250 mm	4402-5720
250 x 300 mm	4402-5725
300 x 350 mm	4402-5730
350 x 400 mm	4402-5735



CONSOLES

ZWARE CONSOOL

Zware consool met dwarse steun.

Uitvoering: wit epoxy
Draagkracht: 110 kg/paar

A x B	Code
309 x 30 x 220 mm	4403-6730
409 x 30 x 260 mm	4403-6740
509 x 30 x 330 mm	4403-6750

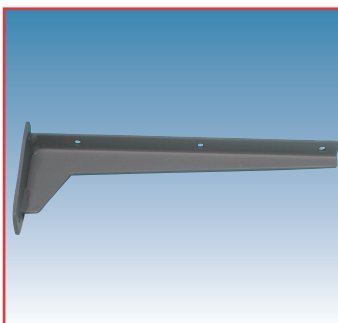
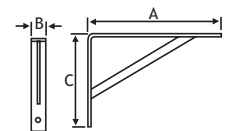

CONSOLES

VASTE CONSOOL

Ideaal voor legplanken met zware lasten.

Uitvoering: grijs staal
Draagkracht: 150 kg/paar

A x B x C	Code
240 x 46 x 80 mm	4403-0240
280 x 53 x 100 mm	4403-0280
380 x 65 x 130 mm	4403-0380
480 x 65 x 130 mm	4403-0480
580 x 82 x 170 mm	4403-0580
680 x 82 x 170 mm	4403-0680

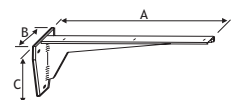

PLANKHOUDERS, CONSOLES

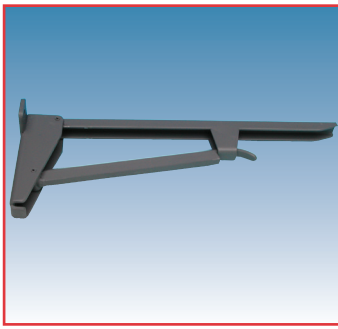

PLOOICONSOLES

PLOOICONSOOL

Voor de montage van neerklapbare tafels of werktabletten.

Uitvoering: grijs staal
Draagkracht: 150 kg/paar

A x B x C x D	Code
380 x 82 x 130 x 50 mm	4400-5380
480 x 82 x 145 x 50 mm	4400-5480
580 x 82 x 172 x 50 mm	4400-5580

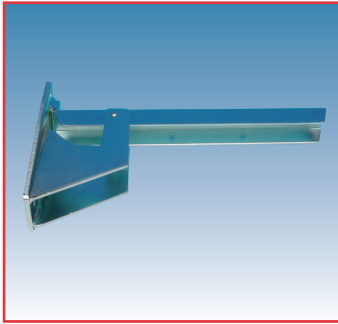
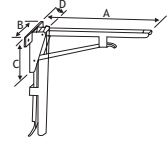

PLOOICONSOLES

PLOOICONSOOL VOOR ZITBANK

Voor montage van opklapbare zitbanken.

Uitvoering: verzinkt staal
Draagkracht: 150 kg/paar

A x B x C x D x E	Code
380 x 90 x 180 x 28 x 114 mm	4400-9938

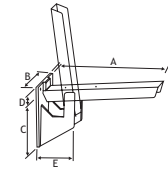

PLOOICONSOLES

NEERKLAPBARE CONSOLE

Vertikale montage.

Uitvoering: wit gelakt staal
Draagkracht: 80 kg/paar

A x B x C	Code
300 x 24 x 132 mm	4401-5730
410 x 24 x 162 mm	4401-5740

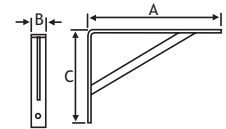



Bij de drager met muurbevestiging kan de hoogte en de zijwaartse neiging bij montage geregeld worden!

GLASHOUDERS

NOVAGLAS-8

Min. 1 paar

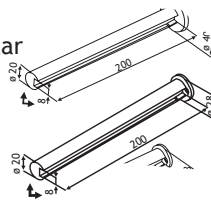

Afmeting glasplaat: 200 x 8 x max. 1000 mm

Bevestiging	Uitvoering	Code
Muurbevestiging	rvs-look	4406-0920
Wandpaneelbevestiging	rvs-look	4406-0921



PLANKHOUDERS

NOVA 3

- Min. plaatdikte: 24 mm.
- Hoogte- en kantelregeling.

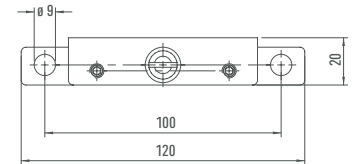
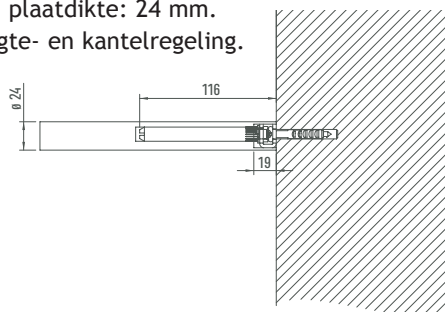

Uitvoering	Code
verzinkt	4406-0930



PLANKHOUDERS

NOVA 4

- Min. plaatdikte: 25 mm.
- Lengte stang: 160 mm
- Hoogte- en kantelregeling.

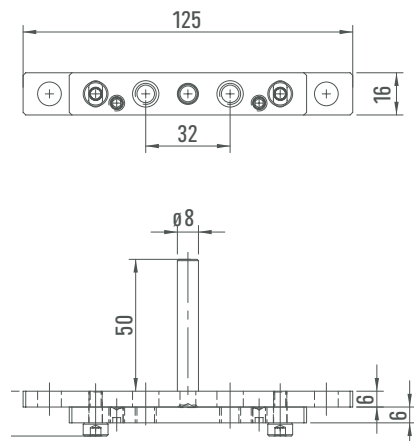
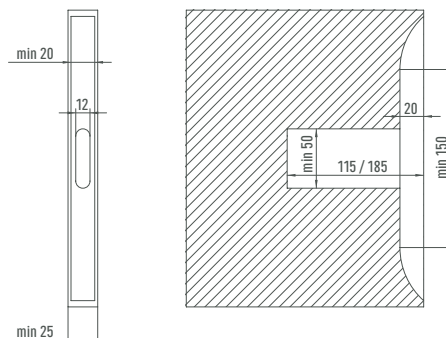

Uitvoering	Code
verzinkt	4406-0940

ONZICHTBARE PLANKDRAGERS



ONZICHTBARE PLANKDRAGERS
 PLANKDRAGER EXCENTRISCH IN STAAL

Code
 4401-4900

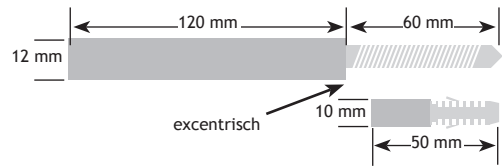

Uitvoering: verzinkt
 Min. 1 paar

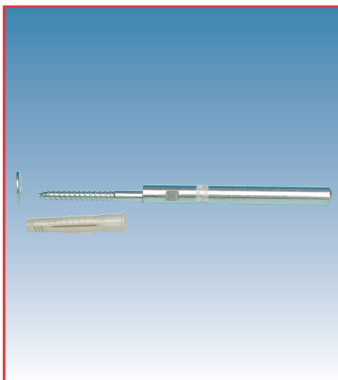

ONZICHTBARE PLANKDRAGERS
 TABLEDRAGER "COMPACT" OM IN TE BOREN.

Code
 4401-1900

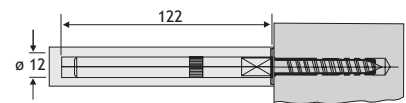

Hoogteverstelling: ± 6 mm
 Voor plankdikte vanaf 22 mm.
 Draagkracht: 85 kg./m²
 Diameter: 12 mm
 Verpakking: compleet met rondel en plug.

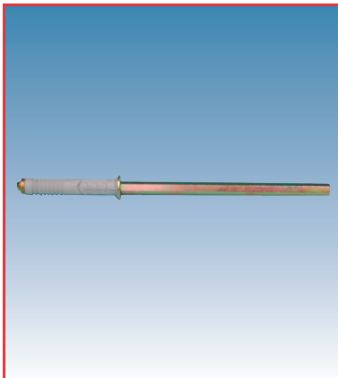

ONZICHTBARE PLANKDRAGERS
 TABLEDRAGER "FISCHER"

lxø	Code
150 x 10 mm	4401-3900
170 x 14 mm	4401-3910

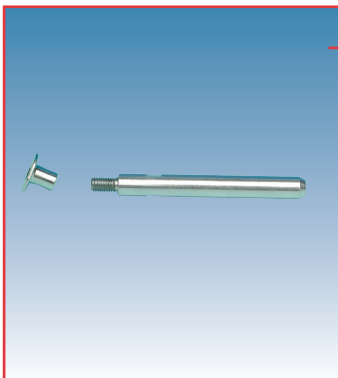
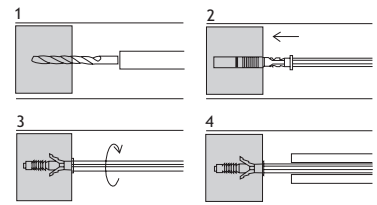

ONZICHTBARE PLANKDRAGERS
 TABLEDRAGER VOOR PANEELBEVESTIGING

Uitvoering	Code
drager	4401-0900
inslagmoer M8	3221-5008

Tabletdrager met M8 schroef. Inslagmoer apart te bestellen.

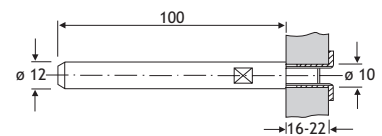

MONTAGETOEBEHOREN

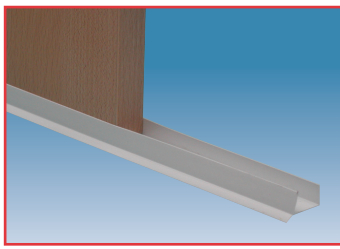

MONTAGETOEBEHOREN

PROFIEL VOOR SOKKELS

Lengte: 5 m
Breedte: 18 mm

Prijs per meter, min. 4 meter

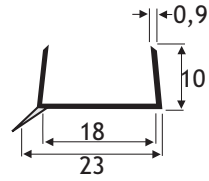

Uitvoering

Code

wit	7046-1718
zwart	7046-1318
transparant	7046-1018

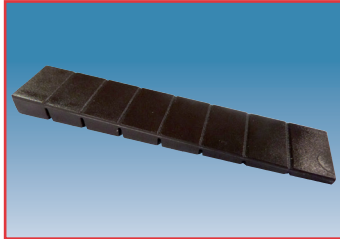

MONTAGETOEBEHOREN

MEUBELSPIE IN HARD KUNSTSTOF MET EEN VLAK OPPERVLAK.

Min. 1 doos (150 stuks)

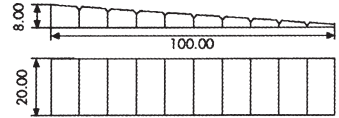

Uitvoering

Code

kunststof bruin	7337-0100
-----------------	-----------



MONTAGETOEBEHOREN

MEUBELSPIE IN ZACHT KUNSTSTOF MET EEN GERIBBELD OPPERVLAK.

Min. 1 doos (150 stuks)

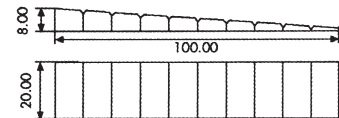

Uitvoering

Code

kunststof bruin	7337-0110
-----------------	-----------



MONTAGETOEBEHOREN

SNELLE WERKBLADVERBINDER

Met behulp van schroefmachine.

Hettich

Uitvoering: staal verchromd

X

Lengte

Code

33-44 mm	65 mm	3024-4065
48-60 mm	100 mm	3024-4100
73-86 mm	150 mm	3024-4150

Extra te bestellen: Bits: Torx30 0343-3330

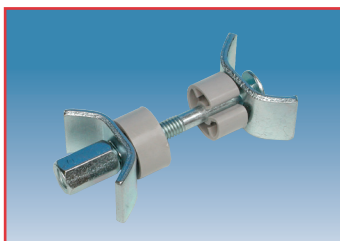
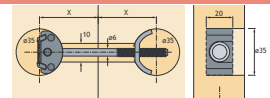

MONTAGETOEBEHOREN

WERKBLADVERBINDING

Uitvoering: staal verzinkt

Boorafstand

Lengte

Code

30-37 mm	65 mm	3024-0065
73-80 mm	150 mm	3024-0150

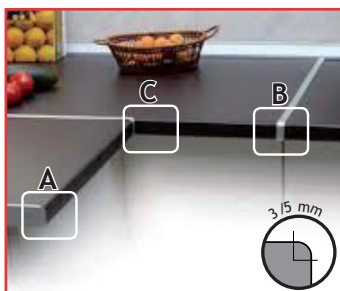

MONTAGETOEBEHOREN

WERKBLADVERBINDINGSPROFIELEN

Lengte: 670 mm
Hoogte: 38 mm



Uitvoering

Code

alu	7046-4020
alu	7046-4010
alu	7046-4000



MONTAGETOEBEHOREN

BLADDRAGER ALUMINIUM

Voor montage van het werkblad tegen een hoge kast of muur.
3 mm aluminium met zes gaten.

Uitvoering

Code

alu	4403-3530
-----	-----------

Prijzen en voorwaarden: zie onze website of prijslijst

Modelwijzigingen voorbehouden

MONTAGETOEBEHOREN



MONTAGETOEBEHOREN EASYS VOOR KOELKASTEN

Code
HT-9210848

- Elektromechanisch openingsysteem voor koelkasten.
- Kwaliteitsindeling in navolging van EN 15570, level 3.
- Om in koelkastombouw te plaatsen (breedte 500 - 600 mm)
- Bevestiging m.b.v. spaanplaatschroeven.

Set bestaat uit:

- 1 Easys functie-eenheid
- 3 afstandhouders
- 1 adapter
- 1 netsnoer
- 2 boorsjablonen
- 1 designlijst
- 2 designbussen
- 1 tegenplaat
- 4 druktukken
- 7 spaanplaatschroeven \varnothing 3,5 x 30 mm

Min. 1 set

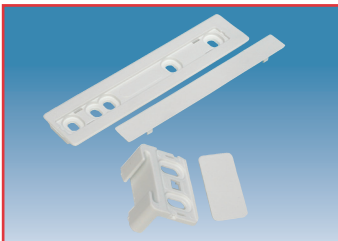

MONTAGETOEBEHOREN MEENEMER VOOR IJSKASTDEUR

Uitvoering Code
wit 6161-2500

Te plaatsen tussen de ijskastdeur en de keukenkastdeur.

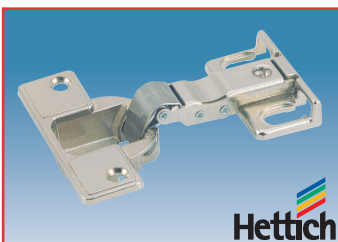
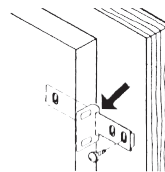

MONTAGETOEBEHOREN FRIGOSCHARNIER

Code
1004-8700

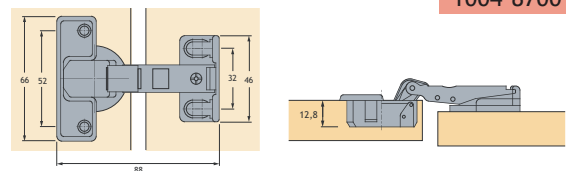

MONTAGETOEBEHOREN

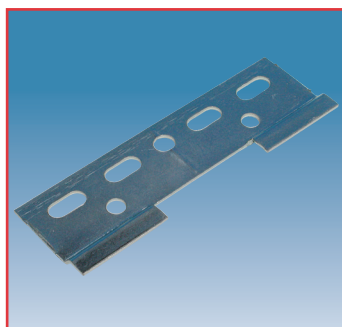

MONTAGETOEBEHOREN

OPHANGPROFIEL

Uitvoering

Code

verzinkt ijzer

3090-3900

Draagkracht: 150 kg
bxh: 120 x 40 mm

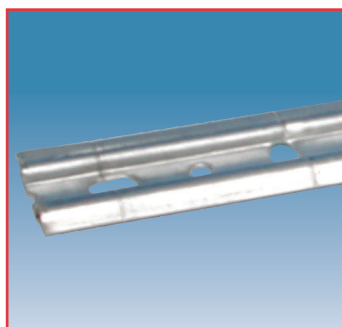

MONTAGETOEBEHOREN

OPHANGPROFIEL

Uitvoering

Code

ijzer

3090-5900

Lengte: 2100 mm
bxh: 6 x 46 mm

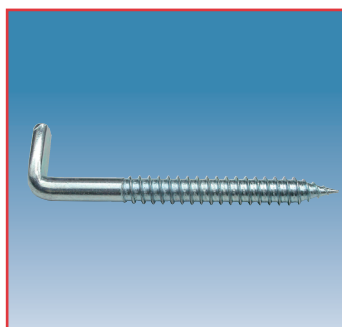

MONTAGETOEBEHOREN

HAAK VOOR KASTOPHANGERS MET GLEUF

Lengte

Dikte

Uitvoering

Code

50 mm

5,2 mm

verzinkt ijzer

3227-0952

50 mm

5,8 mm

verzinkt ijzer

3227-0958

65 mm

7 mm

verzinkt ijzer

3227-0965

Optie



Hulpstuk voor montage van vijshaken 0170-8000 om op een schroefmachine te plaatsen.



MONTAGETOEBEHOREN

VIJSHAKEN POZ

Verpakking

Lengte

Dikte

Uitvoering

Code

150

40 mm

5,2 mm

verzinkt ijzer

3227-1040

25

50 mm

5,2 mm

verzinkt ijzer

3227-1050

120

65 mm

5,2 mm

verzinkt ijzer

3227-1065

110

80 mm

5,2 mm

verzinkt ijzer

3227-1080

90

100 mm

5,2 mm

verzinkt ijzer

3227-1091



MONTAGETOEBEHOREN

KASTOPHANGER

Kleur

Uitvoering

Code

wit

links

3090-2700

bruin

links

3090-2100

grijs

links

3090-2600

wit

rechts

3090-2701

bruin

rechts

3090-2101

grijs

rechts

3090-2601

Hoogteverstelling: 16 mm
Diepte verstelling: 15 mm
Zijdeverstelling: 11 mm
Draagkracht: ca. 50 kg/paar

MONTAGETOEBEHOREN

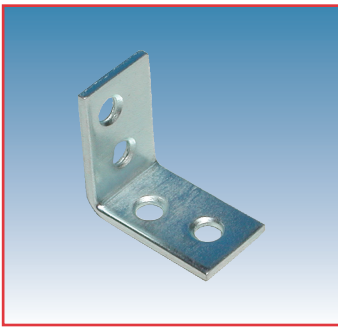

MONTAGETOEBEHOREN

STOELHOEKEN

Afmetingen	Uitvoering	Code
25 x 25 x 15 mm	verzinkt ijzer	3080-2025
40 x 40 x 15 mm	verzinkt ijzer	3080-2040
50 x 50 x 15 mm	verzinkt ijzer	3080-2050
65 x 65 x 15 mm	verzinkt ijzer	3080-2065
75 x 75 x 15 mm	verzinkt ijzer	3080-2075
90 x 90 x 15 mm	verzinkt ijzer	3080-2090
100 x 100 x 15 mm	verzinkt ijzer	3080-2100
128 x 128 x 15 mm	verzinkt ijzer	3080-2128
150 x 150 x 15 mm	verzinkt ijzer	3080-2150



MONTAGETOEBEHOREN

WINKELHAAK IN KUNSTSTOF

Afmetingen	Uitvoering	Code
25 x 25 x 16 mm	wit	3080-6700



MONTAGETOEBEHOREN

WINKELHAAK IN IJZER

Afmetingen	Uitvoering	Code
21 x 38 mm	verzinkt	4403-3022

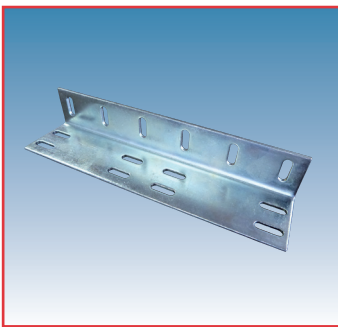
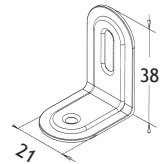

MONTAGETOEBEHOREN

WINKELHAAK IN IJZER

Afmetingen	Uitvoering	Code
40 x 30 x 170 mm	verzinkt	4403-3170

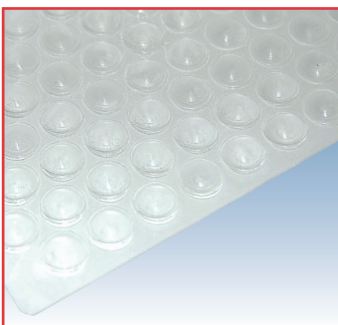
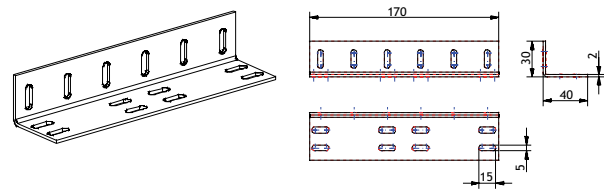

MONTAGETOEBEHOREN

DEURDEMPER ZELFKLEVEND

Ø x Hoogte	Uitvoering	Code
Ø 10 mm x 3 mm	transparant	4620-8410
Ø 7 mm x 1,5 mm	transparant	4620-8420

MONTAGETOEBEHOREN



SILICONEN

SILIRUB 2/S - ELASTISCHE VOEGKIT VOOR SANITAIRE TOEPASSINGEN

Silirub 2/S is een hoogwaardige, neutrale, elastische één-komponent voegkit op basis van siliconen.
 Kenmerken: zeer goed verwerkbaar, zeer goede hechting op vele materialen, lage modulus, blijvend elastisch na uitharding, kleurvast en UV-stabiel, schimmelwerend. Ideaal voor voegen in vochtige ruimten zoals keukens, douches of badkamers.
 Inhoud: 310 ml.

Uitvoering

Code

transparant	0456-3000
grijs	0456-3200
wit	0456-3700

Silirub 2 is een hoogwaardige, neutrale, elastische één-komponent voegkit op basis van siliconen.
Niet voor sanitaire toepassingen.

bruin	0456-4100
zwart	0456-4300

SILICONEN

SILIRUB MA

Voor marmer, arduin en andere soorten natuursteen.

- Geen vlekvorming
- Uitstekende elasticiteit na uitharding
- Kleurvast en UV-stabiel
- Zeer goed verwerkbaar
- Volledig neutraal
- Inhoud: 310ml

Uitvoering

Code

transparant	0456-2000
marmer grijs	0456-2210
zwart	0456-2300
travertin	0456-2510
wit	0456-2700



SILICONEN

ACRYRUB

Acryrub is een hoogwaardige, plasto-elastische één-komponent voegkit op basis van acrylaatdispersies.

Kenmerken:

- zeer goed verwerkbaar
- kleurvast en waterdicht na uitharding
- overschilderbaar na uitharding
- zeer goede hechting op vele poreuze materialen.

Ideaal voor aansluitvoegen tussen bv. keukenkasten en muur of plafond.
 Inhoud: 310ml.

Uitvoering

Code

wit	0456-5700
bruin	0456-5100
grijs	0456-5200

SCHUIMEN

SOUDAFOAM X-TRA

Soudafoam Extra (HCFC- en CFC-vrij) is een ééncomponent, zelfexpanderend, gebruiksklaar polyurethaanschuim, waarbij de combinatie van deze bijzondere formule met de MEGA Adaptor een grotere opbrengst geeft en door lagere expansie nog veel meer lopende meter geeft. Ideaal voor het afdichten van buisdoorgangen.

Inhoud

Code

750 ml	0458-2060
--------	-----------



LIJMEN

POLY MAX FIX & SEAL EXPRESS

Oplosmiddelvrije montagelijm en afdichtingskit met zeer hoge elasticiteit en zeer snelle sterkteopbouw op basis van SMP-Polymer. Ideaal voor monteren in combinatie met afdichten.

- Zeer hoge, blijvende elasticiteit
- Zeer snelle sterkteopbouw
- Zeer goed vullend vermogen
- Goed standvermogen
- Krimpvrij; 100% lijm
- Oplosmiddelvrij
- Geen randzone-vervuiling
- Weerbestendig
- Temperatuurbestendig van -40°C tot +100°C
- Overschilderbaar
- Doorharding ca. 2 mm/24 uur

Droogtijden

- Handvasttijd: ± 1,5 u.
- Eindsterkte: ± 4 u.

Uitvoering

Inhoud

Code

wit	425 gr.	0453-4007
zwart	425 gr.	0453-4003
grijs	425 gr.	0453-4009
transparant grijs	300 gr.	0453-4099
crystal clear	300 gr.	0453-4000



LIJMEN

POLY MAX HIGH TACK EXPRESS

Oplosmiddelvrije montagelijm met zeer hoge aanvangshechting en zeer snelle sterkteopbouw op basis van SMP-Polymer. Bijzonder geschikt voor zware materialen.

- Zeer hoge aanvangshechting
- Zeer snelle sterkteopbouw
- Blijvend elastisch
- Zeer goed vullend vermogen
- Goed standvermogen
- Krimpvrij; 100% lijm
- Oplosmiddelvrij
- Geen randzone-vervuiling
- Weerbestendig
- Temperatuurbestendig van -40°C tot +100°C
- Overschilderbaar
- Doorharding ca. 2 mm/24 uur

Droogtijden

- Handvasttijd: ± 30 min.
- Eindsterkte: ± 4 u.

Uitvoering

Inhoud

Code

wit	435 gr.	0453-4109
-----	---------	-----------



CONTACTLIJMEN

SECONDELIJM

Lijmt o.a. vele kunststoffen, metaal, rubber, porselein, hout en kurk. Niet geschikt voor het verlijmen van aardewerk, PE, PP, PTFE, siliconen en autoruiten.

- Zeer sterk
- Zeer snel
- Universeel
- Transparant

Inhoud

Code

20 gr.	0453-1520
--------	-----------





CONTACTLIJMEN

Inhoud Code

KIT TUBE

100 ml 0453-3010

Lijmt plastic bekledingsplaat (zoals Formica®), finer, board, plastic randen, rubber, leer, linoleum, kurk, textiel of polyetherschuim zowel onderling als op hout, spaanplaat, beton en metaal. Zeer geschikt voor o.a. het lijmen van trapranden, vloerbedekking op trappen, dopjes of viltjes onder meubels. Ook voor reparaties aan bijvoorbeeld schoenen, tassen, speelgoed, tapijt, of bij het maken van (hobby) knutselwerken. Niet geschikt voor Voor polystyreenschuim (piepschuim - tempex), polyethyleen (PE) en polypropyleen (PP).

- Direct vast
- Super sterk
- Geschikt voor materialen onder spanning
- Zeer universeel
- Vloeibaar
- Vocht- en vorstbestendig
- Eenvoudig te verwerken



CONTACTLIJMEN

Inhoud Code

TIX TUBE

100 ml 0453-3110

Lijmt plastic bekledingsplaat (zoals Formica®), finer, board, plastic randen, rubber, leer, linoleum, kurk, textiel of polyetherschuim zowel onderling als op hout, spaanplaat, beton en metaal. Deze lijm druipt niet en is daarom uitermate geschikt voor verticale verlijmingen. Zeer geschikt voor o.a. het lijmen van trapranden, vloerbedekking op trappen, dopjes of viltjes onder meubels. Ook voor reparaties aan bijvoorbeeld schoenen, tassen, speelgoed, tapijt, of bij het maken van (hobby) knutselwerken. Niet geschikt voor polystyreenschuim (piepschuim - tempex), polyethyleen (PE) en polypropyleen (PP).

- Makkelijk smeerbaar
- Druipt niet
- Trekt geen draden
- Direct vast
- Super sterk
- Geschikt voor materialen onder spanning
- Universeel
- Vocht- en vorstbestendig



CONTACTLIJMEN

Inhoud Code

COMBI PROFESSIONAL XL

200 ml 0453-3210

Zeer geschikt voor sterke verlijmingen van grote oppervlakken. Geschikt voor het lijmen van steen, beton, aardewerk, natuursteen, porselein, hout, metaal en diverse kunststoffen (formica, polyester, bakeliet), zowel onderling als in combinatie. Niet geschikt voor Polyethyleen (PE), Polypropyleen (PP), P.T.F.E. en siliconenrubber.

- Super sterk
- Temperatuurbestendig van -40°C tot +80°C
- Vullend
- Waterbestendig
- Goed chemicaliënbestendig
- Overschilderbaar

MONTAGETOEBEHOREN



LIJMEN

MITRE PRO

Uitvoering

Code

Mitre Pro Spray Activator (A)	0459-1010
Mitre Pro Lijm 50 mg (B)	0459-1020

Een snelle en schone verlijming in... 10 seconden !

- Ontwikkeld voor de keukeninstallateur.
- Speciaal voor het verlijmen van krans- en lichtlijsten, van MDF of gelamineerde oppervlakten.
- Gebruik: Sproei de activator op het ene oppervlak. Laat het oplosmiddel verdampen, breng klefmiddel op het andere oppervlak aan en druk de 2 oppervlakken onmiddellijk tegen elkaar, gedurende 8 tot 10 seconden vol.
- Buiten bereik van kinderen houden.



SMEERMIDDELEN

BERMAGLEIT

Inhoud

Code

400 ml	0472-0000
--------	-----------

Kleurloos glij- en smeermiddel voor houtbewerkingsmachines, siliconenvrij en overschilderbaar. Smeert, conserveert, reinigt, reduceert wrijving en voorkomt roestvorming.



SMEERMIDDELEN

WD 40

Inhoud

Code

200 ml	0171-4020
--------	-----------

WD-40 te gebruiken voor het:

- Ontklemmen van geblokkeerde onderdelen en mechanismen, sloten, vijzen of bouten
- Smeren van fijne mechanismen
- Reinigen van vetvlekken, teer, lijm, zelfklevers
- Beschermen tegen corrosie
- Oplossen van verschillende technische problemen

Inhoud

Code

WD 40 MET VERSTUIVER

450 ml	0171-4045
--------	-----------



LIJMEN

2-ZIJDIGE KLEEFBAND

Code

0472-4000

Breedte: 43 mm
Lengte: 50 m

MONTAGETOEBEHOREN



SILICONEN

PISTOOL MET "TWIN-THRUST" (DUBBELE KRACHT)

Systeem met stop veer, voor nauwkeurige dosis.

Uitvoering

310-400 ml

Code

0456-7100



SILICONEN

KIT- PISTOOL

Voor tubes van 310 ml.

Uitvoering

geel

Code

0456-7000



SILICONEN

SILIKONBLITZ

Snel en verzorgd gladmaken van alle siliconenvoegen in één trek.

Code

0457-2000



Inhoud:

3 spatels om glad te maken voor siliconenvoegen van 4 tot 10 mm, alsook voor afrondingen van uitzettingsvoegen. Alles gepresenteerd in een handig doosje in zakformaat.

Min. 1 set



OPVULMIDDELEN

RED DEVIL-PLAMUUR KANT EN KLAAR

Voor het afwerken en herstellen van gaten, scheuren en naden in 1 behandeling.

Opschuren overbodig - superlicht - krimpt niet - scheurt niet - zakt niet uit - voor binnen en buiten - gladde afwerking - overschilderbaar - waterbestendig - uitstekende hechting.

Te gebruiken op pleisterwerk, gipsplaten, hout, steen, ...

Niet geschikt op metaal of kunststof

Inhoud

1 liter

4 liter

Code

0459-3010

0459-3040

MONTAGETOEBEHOREN



KOLORBOND

HET GEMAKKELIJK AAN TE BRENGEN AFDEKMIDDEL.

Kolorbond is speciaal ontwikkeld en samengesteld voor het dichten van verbindingstukken op werkbladen en verstekken van sierlijsten in keukens. Het is twee jaar lang rigoureus getest en het is het enige afdekmiddel in zijn soort dat in honderd kleuren verkrijgbaar is en dat geen oplosmiddelen als basis heeft. Als Kolorbond bijvoorbeeld op een gelakt kastdeurtje wordt gemorst kan het eenvoudig met een vochtige doek worden afgeveegd zonder dat de lak wordt aangetast.

Kolorbond is niet alleen een uitstekend waterdicht afdichtingsmiddel, het heeft ook uitstekende hechtingseigenschappen en gaat tevens schimmelvorming tegen, zodat u verzekert bent van de sterkste en meest hygiënische verbindingen. Essentieel voor werkbladen in een moderne keuken.

Kolorbond is vloeibaar genoeg om de verbinding niet uit elkaar te drukken maar is niet zo vloeibaar dat het wegloopt. Het begint te drogen na 10-15 min. dus is er tijd genoeg om de verschillende componenten aan te brengen zonder bang te zijn dat het drogen al begint. Als Kolorbond eenmaal is gedroogd is het onaantastbaar voor huishoudelijke chemische produkten en reinigingsmiddelen. De doorzichtige flessen van 70 gram, met een handige 35 mm lange tuit en dop, bevatten genoeg afdichtingsmiddel voor een gemiddelde keuken (drie werkbladen, elk met 700 mm aan verbindingen).

Montage



wit
0480-0081

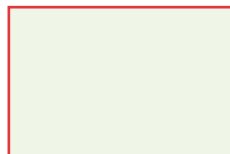

KB 4-56
0480-0095



Eik, KB 5-14
0480-0091



KB 5-13
0480-0005



eik, KB 5-53
0480-0056



KB 5-12
0480-0012

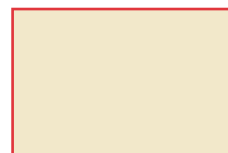

KB 5-56
0480-0075



KB 6-56
0480-0098



beuk, KB 5-32
0480-0009

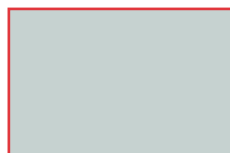

lichtgrijs, KB 9-38
0480-0041

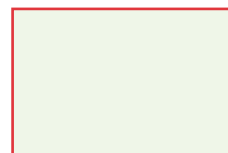

KB 12-16
0480-0070



donkergrijs, KB 15-60
0480-0089



zwart, KB 25-60
0480-0030



KB 25-47
0480-0059



KB 25-49
0480-0145



transparant
0480-0000

MONTAGETOEBEHOREN



PLUGGEN

PLUGGEN FISCHER DUOPOWER

Gewoonweg slim, de combinatie van 2 componenten voor 3 functies.

Voordelen

- De combinatie van 2 materialen en 3 werkingsprincipes maakt de DUOPOWER de juiste plug voor alle omstandigheden.
- De plug activeert het optimale werkingsprincipe - spreiden, vouwen, knopen - afhankelijk van de ondergrond.
- Best mogelijke terugkoppeling van de plug, het is duidelijk voelbaar wanneer de schroef goed is aangedraaid.
- Het compacte formaat vermindert het boorwerk en bespaart u tijd én geld.
- De dunne kraag voorkomt dat de plug in het boorgat verdwijnt bij gebruik in holle wanden, terwijl doorsteekmontage nog steeds mogelijk blijft.
- De anti-rotatieblokkjes voorkomen dat de plug tijdens montage in het boorgat meedraait.

Verpakking	Uitvoering	Code
100	∅ 6 x 30 mm	3170-3006
100	∅ 8 x 40 mm	3170-3008
50	∅ 10 x 50 mm	3170-3010
25	∅ 12 x 60 mm	3170-3012

Min. 1 doos

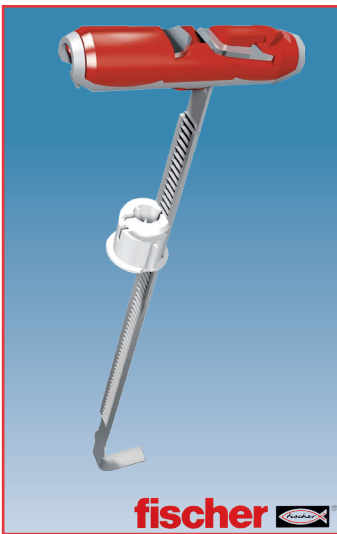
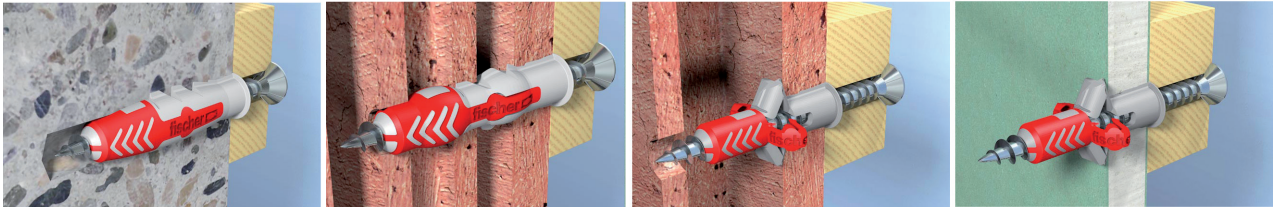

PLUGGEN

PLUGGEN FISCHER DUOTECH

De intelligente combinatie voor hoge belastingen in gipsplaten.

Voordelen

- Klein boorgat diameter van 10mm.
- Klein kantelement van 39mm zorgt voor een eenvoudige installatie in smalle en geïsoleerde holtes.
- De DUOTECH plug kan ook gebruikt worden in vaste materialen zoals hout of beton.
- Het kantelement, vervaardigd uit een combinatie van glasvezel versterkte kunststoffen (hard / zacht) geeft een aanzienlijk hogere belastbaarheid en lastenverdeling in plaatmaterialen in vergelijking met standaard oplossingen en dit zonder beschadiging van de gipsplaten.
- De witte kraag gemaakt van glasvezel versterkte kunststof verhoogt het draagvermogen, waardoor dit voor extra beveiliging zorgt.
- De flexibele, roestvrij stalen schroef (roestvrij staal A2) vergemakkelijkt het gebruik van spaanplaatschroeven of metrische draadstang in verschillende diameters.

Verpakking	Uitvoering	Code
50	∅ 10 mm	3170-3110
20	∅ 12 mm	3170-3120

Min. 1 doos

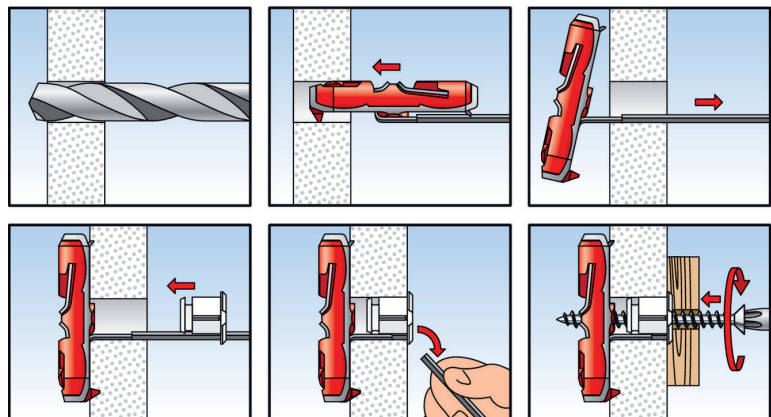

MONTAGETOEBEHOREN

 <p>fischer</p>	PLUGGEN PLUGGEN FISCHER SX IN NYLON MET RAND	Uitvoering voor houtschroeven ø 4-5: S6 ø 4,5-6: S8	Code 3170-0006 3170-0008
	<p>Voor de bevestiging van alle voorwerpen zowel in massieve bouwstoffen als in holle bouwstoffen.</p> <p>Min. 1 doos (100 stuks)</p>		
 <p>fischer</p>	PLUGGEN PLUGGEN FISCHER S IN NYLON	Uitvoering voor houtschroeven ø 4-5: S6 (1 ds= 100 st.) ø 4,5-6: S8 (1 ds= 100 st.) ø 6-8: S10 (1 ds= 50 st.) ø 12: S12 (1 ds= 25 st.)	Code 3170-1506 3170-1508 3170-1510 3170-1512
	<p>Geschikt voor alle soorten beton en baksteen, voor holle bouwstenen, cellenbeton tot en met lichte bouwplaten. Voor de bevestiging van: alle voorwerpen die met hout- of spaanderplaatschroeven kunnen worden bevestigd.</p> <p>Min. 1 doos</p>		
 <p>fischer</p>	PLUGGEN PLUGGEN FU FISCHER IN NYLON	Uitvoering FU 6 x 35 mm FU 8 x 5 mm FU 10 x 60 mm	Code 3170-7260 3170-7264 3170-7268
	<p>Plaatmateriaal vanaf 6 mm. Voor de bevestiging van alle voorwerpen in holle bouwstenen en plaatmateriaal (gyproc).</p> <p>Min. 1 doos (25 stuks)</p>		
 <p>fischer</p>	PLUGGEN UNIVERSEELPLUG UX	Uitvoering met kraag UX 6R x 35 mm UX 8R x 50 mm UX 6LR x 50 mm	Code 3170-9756 3170-9870 3170-9095
	<p>De fischer Universeelplug UX is geschikt voor de toepassing in zowel geperforeerde als ongeperforeerde bouwstoffen en plaatmaterialen. De UX-R uitvoering is speciaal ontwikkeld om te voorkomen dat de plug in de holle ruimte valt.</p> <p>Min. 1 doos (100 stuks)</p>		
 <p>REISSER SCHRAUBENTECHNIK</p>	SCHROEVEN REISSER R2	Afmetingen en bestelnummers: zie website	
	<p>Spaanderplaatschroeven onderkopversterkt. Gefreesde kop Pozidrive verzinkt, voorzien van een smeerfilm. Keuze uit groot- en kleinverpakking.</p> <p>Min. 1 doos</p>		
 <p>REISSER SCHRAUBENTECHNIK</p>	SCHROEVEN DNS PLUS schroef	Afmetingen en bestelnummers: zie website	
	<ul style="list-style-type: none"> • Spaanderplaatschroef met dubbele draadgang. • 40% minder vjkskracht nodig • 50% tijd besparing bij het inschroeven • 50% energiebesparing • Schuine freesribben onder de kop bij de vijzen met halve draad. • Verzinkt. <p>Min. 1 doos</p>		

MONTAGETOEBEHOREN

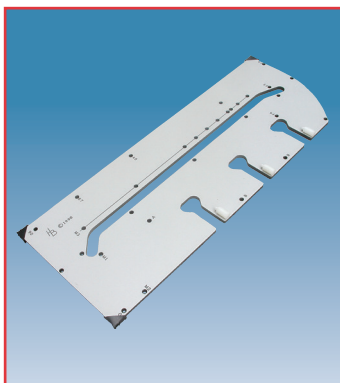

FREESMAL 'JIG'	Uitvoering	Code
FREESMAL 'JIG' VOOR KEUKENWERKBLADEN		
JIG freesmal 700 mm - laminaat	JIG freesmal	0481-1000
JIG freesmal 700 mm - watervaste MDF	JIG freesmal	0481-1500
12,7 mm boring - staart: 12 mm	Frees voor JIG	CM-91262811

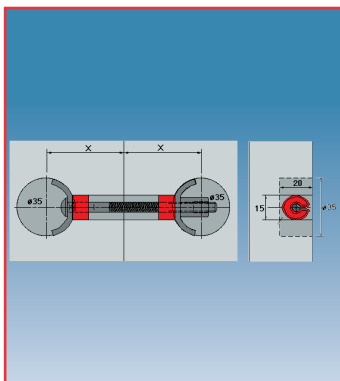

Sterk en betrouwbaar

De JIG is gemaakt van de sterkste laminaten. Dit verzekerd een lange levensduur. Hij is ontworpen voor een intens en duurzaam gebruik zowel in het atelier als op verplaatsing. De Jig is ook leverbaar in watervaste MDF, identiek aan de laminaat-versie maar wel veel goedkoper, maar met een minder lange levensduur.

Snel en gemakkelijk in gebruik

Gemakkelijker kan het niet. De 20 mm maatpennen uit nylon verzekeren telkens perfecte resultaten. Met de bijgeleverde handleiding kunt u zich niet vergissen.

De toepassingen

Bekijk het schema hierbij en noteer de mogelijkheden om te frezen op 90° en andere hoeken. Dit is onontbeerlijk voor het freezen en bewerken van de werkbladen op verplaatsing. Tevens kunt u er de 3 sleuven mee frezen voor de werkbladverbinders (3024-0150) die een stevige voeg garanderen.



- Geschikt voor alle bovenfrezen van 1300 Watt of meer en uitgerust met een geleidingsring van \varnothing 30 mm en een schacht van 12 mm. (bijv: Festo: OF1400 - 0070-3014)
- De JIG is geschikt voor werkbladen tot 700 mm en eventueel meer.
- Kan links en rechts gebruikt worden.
- Afmetingen: 1000 x 388 x 12,7 mm

MONTAGETOEBEHOREN



MONTAGETOEBEHOREN

Code

GATZAAG

voor boorgat van 51 mm (zonder schacht)	0305-2050
voor boorgat van 54 mm (zonder schacht)	0305-2054
voor boorgat van 57 mm (zonder schacht)	0305-2057
voor boorgat van 60 mm (zonder schacht)	0305-2060
voor boorgat van 79 mm (zonder schacht)	0305-2079
voor boorgat van 102 mm (zonder schacht)	0305-2102



MONTAGETOEBEHOREN

Code

HOUDERS - SCHACHT 9,5 MM VOOR GATZAGEN VAN 32-152 MM. 0305-2900

CENTREERBOOR 0305-2950

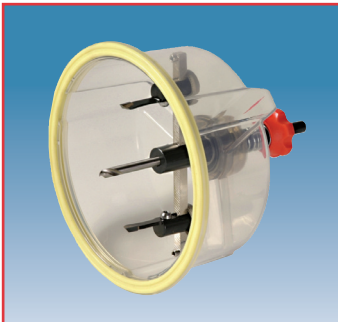

MONTAGETOEBEHOREN

Code

GATZAAG

0305-4000

- Verstelbaar van \varnothing 40 - \varnothing 125 mm
- Boordiepte: 3 - 30 mm (éénzijdig), - 60 mm (dubbelzijdig)
- Schachtdiameter: \varnothing 10 mm



SANITAIR TOEBEHOREN

Code

KRAANGATSNIJDER

0305-5000

Boor, diameter 35 mm met kogellagers; ideaal om het kraangat te boren in een rvs spoeltafel.

MEETINSTRUMENTEN



MEETINSTRUMENTEN

Code

DISTO D2 LASERAFSTANDSMETER, SIMPEL FUNCTIONEEL

0364-7302

Deze Leica Disto D2 BT laser afstandsmeter is de nieuwste telg uit de succesvolle disto serie en heeft een bereik van 0,05 tot 100m. Dit toestel beschikt over bluetooth waarmee u met de gratis Leica DISTO™ sketch-app eindeloos schetsen of vloerplannen kunt maken of uw metingen kunt documenteren met foto's met behulp van een smartphone of tablet.

Uitgerust met:

- Bluetooth smart
- X Range Technology™
- Bereik tot 100 m
- IP54 stof-en spatwaterdicht
- Verlicht 3-regelig display
- Automatisch multifunctioneel eindstuk



MEETINSTRUMENTEN

Lengte

Code

APOLLO 985XL - PROFESSIONELE WATERPAS

600 mm 0365-2060

1000 mm 0365-2100

1200 mm 0365-2120

1800 mm 0365-2180

Rechthoekig alu profiel met rubberen handvat en "PLUMBSITE".

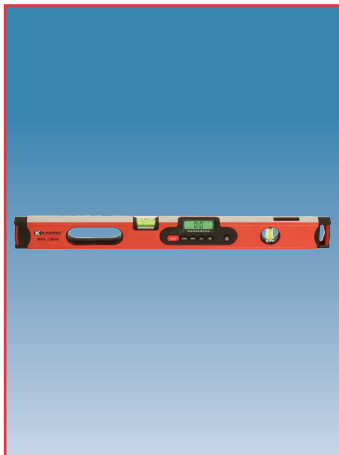

MEETINSTRUMENTEN

Lengte

Code

DIGIMAN - WATERPAS MET DIGITALE HELLINGMETER VAN 0-360°.

600 mm 0365-1060

1200 mm 0365-1120

- Groot LCD-display
- Aflezing van graden(°) en procenten(%)
- Hold-functie
- Akoestisch signaal op 0°, 45° en 90°
- Geheugen: 9 metingen
- Regen- en stofbestendig

EXTRA TE BESTELLEN: 9V batterij (0010-6622)



MEETINSTRUMENTEN

Lengte

Code

WINKELTRONIC

600 mm (0°-355°) 0364-4010

400 mm (0°-200°) 0364-4018

Elektronische hoekmeter met digitale weergave en ingebouwd waterniveau (vertikaal en horizontaal) met Hold-functie. Nauwkeurigheid: ± 0,1°

MEETINSTRUMENTEN

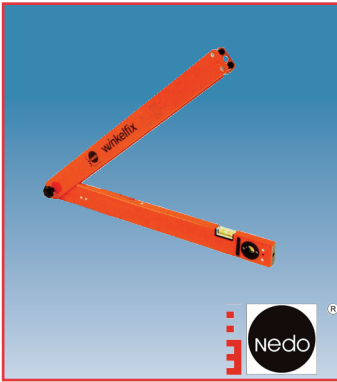

MEETINSTRUMENTEN

Lengte	Code
--------	------

WINKELFIX CLASSIC

600 mm	0364-4000
--------	-----------

Hoekmeter met analoge weergave (0°-180°) met ingebouwd waterniveau (vertikaal en horizontaal)



MEETINSTRUMENTEN

Lengte	Code
--------	------

WINKELFIX SHORTY

300 mm	0364-4020
--------	-----------

Hoekmeter met analoge weergave van (0°-180°) met ingebouwd waterniveau (vertikaal en horizontaal).

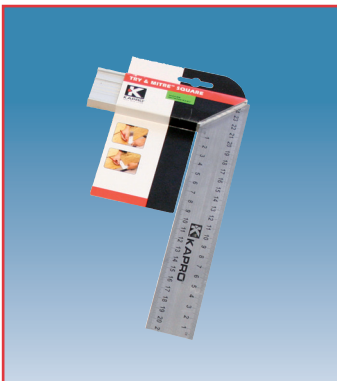

MEETINSTRUMENTEN

Lengte	Code
--------	------

SCHRIJNWERKERWINKELHAAK

250 mm	0370-0025
--------	-----------

300 mm	0370-0030
--------	-----------

350 mm	0370-0035
--------	-----------

Met verstek, roestvast stalen blad met mm-maatindeling.



MEETINSTRUMENTEN

Afmeting	Code
----------	------

WINKELHAAK

800 x 600 mm	0370-0080
--------------	-----------

Alu profiel met tussensteun.

GEREEDSCHAPPEN

MEETINSTRUMENTEN



PLOOIMETER HOUT PRO, MET IJZEREN SCHARNIEREN EN EPOXYCOATING - TYPE TOP 5000.

2 x 16 mm 0370-1200B

- Hard beukenhout
- 10 delen
- Decimalen in rood
- Goedkeuring CE
- Nauwkeurigheidsklasse III
- Stalen scharnieren
- Milieuvriendelijk
- Lengte: 2 m

MEETINSTRUMENTEN



W-MAG - ROLMETER SCHOKBESTENDIG MET MAGNETISCHE ZOOL EN HAAK.

5 x 25 mm 0370-1105

- Magnetische zool en haak (2600 Gb)
- Goed leesbare graduatie recto/verso
- Lengte: 5 m



MEETINSTRUMENTEN



G-LOCK - ROLMETER SCHOKBESTENDIG MET RIEMCLIP.

3 x 16 mm 0370-1003
 5 x 25 mm 0370-1005
 8 x 25 mm 0370-1008
 10 x 25 mm 0370-1010

magnetisch
 5 x 27 mm 0370-1095

+ 150% uitschuifbare lengte

- Magnetische zool en haak (2600 Gb)
- Goed leesbare graduatie recto/verso

HANDGEREEDSCHAPPEN



SCHROEVENDRAAIERSETS 6-DELIG.

3-4-5,5-6,5 mm 0370-2196
 + PZ1-2

T 10-15-20-25-30-40 mm 0370-2296

2K
 2 Component Technology

C-PLUS™
 SOFT GRIP



HANDGEREEDSCHAPPEN



VOLTTESTER VDE 0680/6.

3,0 x 139 mm 0370-2500



HANDGEREEDSCHAPPEN



STIFTSLEUTELSET "SWING PAC" - 9 KEYS.

1,5-2-2,5-3-4-5-6-8-10 0370-3909



HANDGEREEDSCHAPPEN



STEEKBEITEL SOFTGRIP "TYPE MS750"

set van 3 stuks
 6-12-20 mm 0370-4903



HANDGEREEDSCHAPPEN



SET STEEKSLEUTELS IN ROLETUI

8-delig 0370-3908

Ømm: 06 x 07, 08 x 09, 10 x 11, 12 x 13, 14 x 15, 16 x 17, 18 x 19, 20 x 22 mm



HANDGEREEDSCHAPPEN



SET DUBBELGEBOGEN RINGSLEUTELS IN ROLETUI

12-delig 0370-3912

Ømm: 06 x 07, 08 x 09, 10 x 11, 12 x 13, 14 x 15, 16 x 17, 18 x 19, 20 x 22, 21 x 23, 24 x 26, 25 x 28, 30 x 32 mm



HANDGEREEDSCHAPPEN



DOPSLEUTELSET, RATEL EN HULPSTUKKEN

20-delig 0370-3920

















INHOUD		
	C11-12	
	C11-70 / 75 mm	
	C11-80	
	C11-70 / 150 mm	
	C21-91	1510
	C12-H 6, 7, 8, 9, 10, 11, 12, 13, 14, 15, 16, 17, 19, 22 mm	
	C17-R 16 mm	



Prijzen en voorwaarden: zie onze website of prijslijst

Modelwijzigingen voorbehouden

GEREEDSCHAPPEN

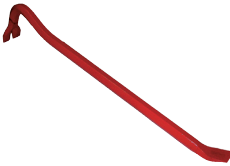
HANDGEREEDSCHAPPEN	<p>PIJP- EN WATERPOMPTANG</p> <p>250 mm 0370-5005</p>  	HANDGEREEDSCHAPPEN	<p>COMBITANG MET SNIJKANT</p> <p>180 mm 0370-5000</p>  
HANDGEREEDSCHAPPEN	<p>ZIJKNIPTANG</p> <p>180 mm 0370-5001</p>  	HANDGEREEDSCHAPPEN	<p>DRAADSTRIPTANG</p> <p>160 mm 0370-5002</p>  
HANDGEREEDSCHAPPEN	<p>NIJPTANG VOOR SCHRIJNWERKERS</p> <p>200 mm 0370-5006</p>  	HANDGEREEDSCHAPPEN	<p>VERSTELBARE MOERSLEUTEL</p> <p>250 mm 0370-5008</p>  
HANDGEREEDSCHAPPEN	<p>GRIPTANG MET GEBOGEN BEKKEN</p> <p>190 mm 0370-2007</p>  	HANDGEREEDSCHAPPEN	<p>KLAUWHAMER STAALBUISSTEEL, VERSTERKT</p> <p>480 gr. 0370-6000</p> 
HANDGEREEDSCHAPPEN	<p>BANKHAMER MET HICKORY STEEL</p> <p>300 gr. 0370-6003 500 gr. 0370-6005</p> 	HANDGEREEDSCHAPPEN	<p>MOKER - BESCHERMING IN NYLON</p> <p>1000 gr. 0370-6010</p> 
HANDGEREEDSCHAPPEN	<p>TERUGSLAGVRIJE HAMER MET GELE POLYURETHAAN INZET</p> <p>686 gr. 0370-6100</p> 	HANDGEREEDSCHAPPEN	<p>KOEVOET</p> <p>500 x 18 mm 0370-6200</p> 

GEREEDSCHAPPEN

HANDGEREEDSCHAPPEN



Met blokkageknop.
Met afbreekmes 25 mm.

CUTTER BI-COMPONENT MET METALEN GELEIDER

135 gr. 0370-7525

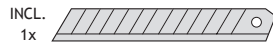

OPTIE
Afbreekmessen in veilige dispenser 25 mm
10 stuks



0370-7526

GEREEDSCHAPSKOFFERS



GEREEDSCHAPSKOFFER PROFESSIONAL STEEL/PLASTIC

66 x 29 x 26,5 mm 0370-9066

GEREEDSCHAPSKOFFERS



GEREEDSCHAPSKOFFER PROFESSIONAL PLASTIC

40,6 x 21 x 20,5 mm 0370-9040

GEREEDSCHAPSKOFFERS



GEREEDSCHAPSKOFFER PROFESSIONAL PLASTIC

58 x 26,7 x 28,5 mm 0370-9058

MONTAGEHULPMIDDELEN



PEN LIGHT LED IN ALU

158 x 30 x 16 mm 0171-0201B

MONTAGEHULPMIDDELEN



STIFTHOUDER "GRAPHITE DRY" MET GEÏNTEGREERDE SCHERPER

0371-2000

OPTIE
Vervangstiften voor "Graphite Dry"



● 10 x grafiet 0371-2010

Set 0371-2020

● 4 x zwart

● 3 x rood

● 3 x geel

MONTAGEHULPMIDDELEN



LONG NIB MARKER

● zwart 0371-3000

● rood 0371-3010

● blauw 0371-3020

MONTAGEHULPMIDDELEN

